

TV-NAVI KIT(切替タイプ/オートタイプ/スマートタイプ)適合表

トヨタ TV-NAVI KITの見分け方

① アルファード用(H14.5~H17.4) TV-NAVI KITの見分け方について

▲アルファードは車両の装備によって適合する品番が異なります。スピーカー数やモニター品番を確認のうえ製品をお買い求め願います。

方法1 スピーカー数の違い

ライブサウンドシステム: 6 スピーカー装備
シアターサウンドシステム: 10 スピーカー装備
(ダッシュボード中央部や天井部左右にスピーカーがある)

方法2 モニター品番の違い(下図参照)

ライブサウンドシステム: 16036・16054・16061・16075
シアターサウンドシステム: 16037・16055・16067・16068

TOYOTA 16036・16054・16061・16075 → TTN-32
TOYOTA 16037・16055・16067・16068 → TTN-41



② ハイラックスサーフ(H14.11~H17.7) TV-NAVI KITの見分け方について

▲ハイラックスサーフのメーカーオプションナビは2種類あり、適合する品番が異なります。適合可否を良くお確かめの上、製品をお買い求め願います。

ライブサウンドシステム : TTN-32が適合します

JBL-SYNTHESIS
プレミアムサウンドシステム : TTN-41が適合します

●ライブサウンドと JBL-SYNTHESISプレミアムサウンドシステムの見分け方

方法① スピーカー数の違い

ライブサウンドシステム : 6スピーカー装備
プレミアムサウンドシステム : 10スピーカー装備

方法② JBLマークの有無(下記の図参照)

ライブサウンドシステム : モニター右下マークなし
プレミアムサウンドシステム : モニター右下マークあり

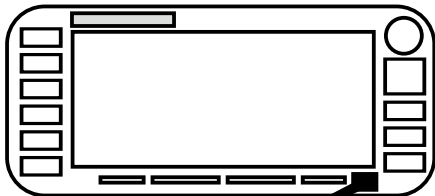

③ エスティマ HDDナビ(H18.1~H20.12) TV-NAVI KITの見分け方について

▲エスティマは車両の装備によって適合する品番が異なります。モニター品番などをご確認のうえ製品をお買い求め願います。

スーパーライブサウンド → 適合品番: TTN-51

モニター品番	スピーカー数	リアモニター	製造メーカー
56086	11スピーカー装備	あり	松下

ライブサウンド → 適合品番: TTN-72

モニター品番	スピーカー数	リアモニター	製造メーカー
26022	6スピーカー装備	なし	富士通テン

④ マークX(H21.10~H24.8)のナビの見分け方

▲マークX(H21.10~H24.8)は装備によって適合が異なります。液晶モニター右下に記載されている5桁の番号で判別します。

	モニター品番	適合
スーパーライブサウンドシステム 12スピーカー車	26047	TTN-74 TTN-66A TTN-10S
ライブサウンドシステム 6スピーカー車	56103	TTN-43 TTN-65A

⑤ アルファード/ヴェルファイア(R2.1~) メーカー装着ナビとディスプレイオーディオの見分け方 および、年式(R2.1~)と(H30.1~R1.12)のメーカー装着ナビの見分け方

▲装備によって適合が異なります。液晶モニター下のスイッチの配列およびハザードスイッチの位置で判別します。

●メーカー装着ナビ

・年式(R2.1~): T-connect SD ナビゲーションシステムJBLプレミアムサウンドシステム

・JBLのロゴがあり、ハザードスイッチの位置が真ん中

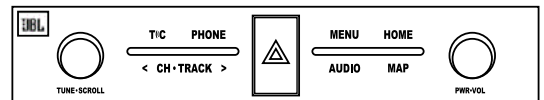

・年式(H30.1~R1.12): T-Connect SDナビゲーションシステムJBLプレミアムサウンドシステム

・JBLのロゴがあり、ハザードスイッチの位置が右端



●ディスプレイオーディオ 年式(R2.1~)

・ハザードスイッチの位置が右端

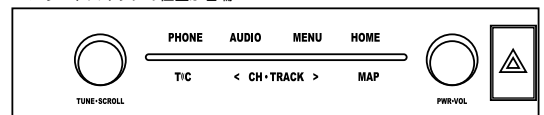

TV-KIT(切替タイプ/オートタイプ)適合表 トヨタ TV-KITの見分け方

⑥ ランドクルーザー(R3.8~) メーカー装着ナビとディスプレイオーディオの見分け方

▲ディスプレイサイズ、およびオーディオコントロールスイッチの位置で判別します。

- メーカー装着ナビ[12.3インチディスプレイ]
(JBLプレミアムサウンドシステムあり/なし共通)
・オーディオコントロールスイッチの位置がディスプレイとは別

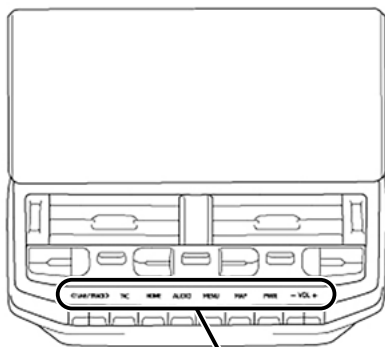

オーディオコントロールスイッチ

- ディスプレイオーディオ[9インチディスプレイ]
(JBLプレミアムサウンドシステムなしのみ)
・オーディオコントロールスイッチの位置がディスプレイの左右

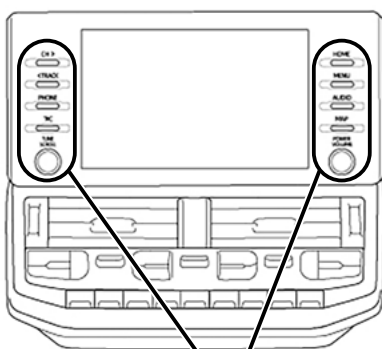

オーディオコントロールスイッチ

TV-NAVI KIT(切替タイプ/オートタイプ/スマートタイプ)適合表 レクサス TV-NAVI KITの見分け方

① レクサスGS/IS/LSの適合判別方法 (H21年頃～H22年頃)

▲アナログTVチューナー搭載車とデジタルチューナー搭載車で適合品番が異なります。
下記の方法で動作をご確認ください。

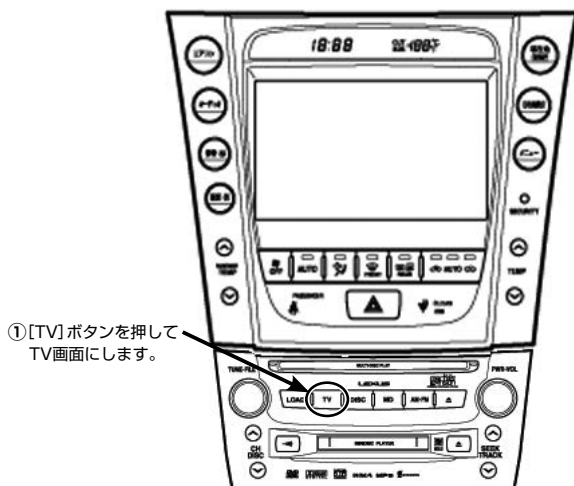

② 画面上部の帯部分が【TV】ならばアナログチューナー搭載車。
TTN-46/TTN-68Aが適合します。



③ 画面上部の帯部分が【DTV】ならばデジタルチューナー搭載車。
TTN-74/TTN-66A/TTN-10Sが適合します。



TV-NAVI KIT (切替タイプ/オートタイプ/スマートタイプ) 適合表

日産 TV-NAVI KITの見分け方

① T31エクストレイル/DNT31エクストレイル クリーンディーゼル/C25セレナ/J10デュアリス/C11ティエダ/ティエダラティオ/G11ブルーバードシルフィの見分け方

適合品番が車両装備によってかわります。ディスプレイ下部の操作ボタンを確認してください。

ディスプレイ下部のボタンが下記の場合は
NTN-63Aが適合となります。

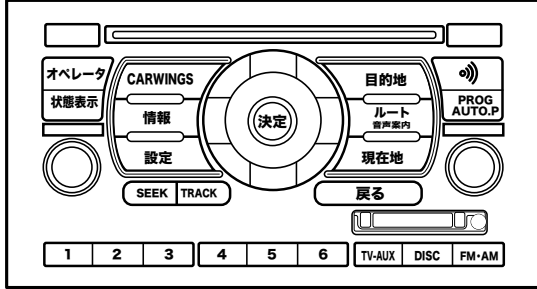

ディスプレイ下部のボタンが下記の場合は
NTN-64A / NTN-11Sが適合となります。

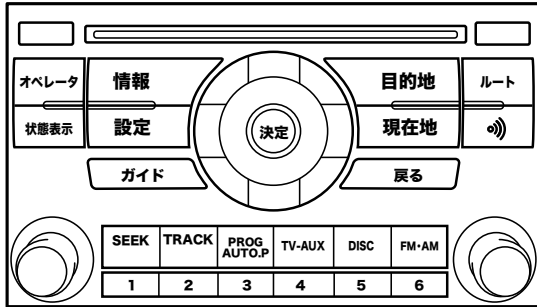

③ ティアナ(J31)のナビゲーションの見分け方について

ナビの外観がほとんど同じですので、センターパネル上の6個の白いボタンの名称を確認してナビを判断してください。

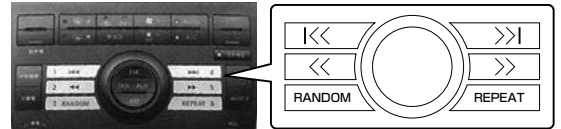

ディーラーオプションナビ→**適合しません!!**



H15.2~H17.12までのメーカーオプションナビ→**NTN-45適合**



H18.1~H20.5までのメーカーオプションナビ→**適合しません!!**

④ J32ティアナ(H20.6~)の見分け方

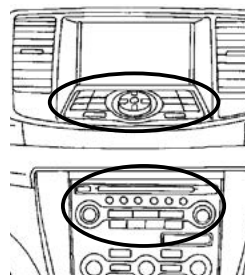

J32ティアナは年式により適合が異なります。左図に示すディスプレイ手前のスイッチとオーディオユニットの意匠で判別が可能です。下記の図を参照のうえ適合をご確認ください。

② Z12キューブ 適合確認時の注意

メーカーオプションナビゲーション「地デジ内蔵カーウイングスナビゲーションシステム」とディーラーオプション「HC508D-W」「HC308D-W」が外観上間違えやすくなっております。必ずモニター枠右上(下記図参照)をご確認ください。

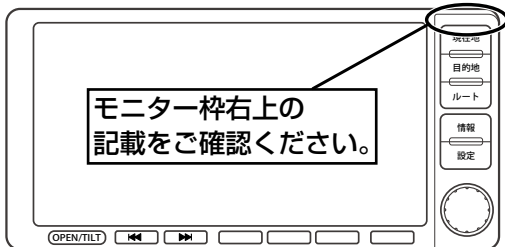

- 記載なし: NTN-64A / NTN-11Sが適合します
- HC508D-W: TV-KIT NTV337/NTA537が適合します
- HC308D-W: TV-KIT NTV337/NTA537が適合します

下記の場合は「地デジチューナー内蔵タイプ」。NTN-64A / NTN-11Sが適合します。

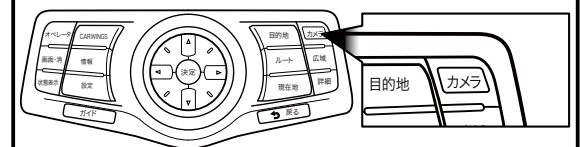

ディスプレイ手前のスイッチの左上「カメラ」ボタンの表記に枠線があります。オーディオユニットにコンパクトフラッシュの挿入口がありません。

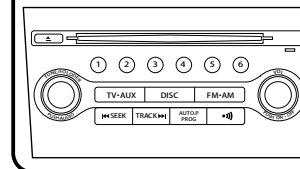

下記の場合は「アナログチューナー内蔵タイプ」。NTN-63Aが適合します。

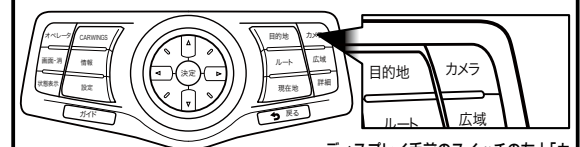

ディスプレイ手前のスイッチの左上「カメラ」ボタンの表記に枠線はありません。オーディオユニットにコンパクトフラッシュの挿入口があります。

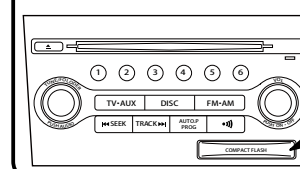

TV-NAVI KIT (切替タイプ/オートタイプ/スマートタイプ) 適合表

日産 TV-NAVI KITの見分け方

⑤ スカイライン(V35)とステージア(M35)のナビゲーションの見分け方について。

▲ 操作ボタンの配置の違いで判断してください。



xanavi のディーラーオプションナビ



H13~H17.11のメーカーオプションナビ



H17.12~のメーカーオプションナビ

⑦ Z51ムラーノの見分け方

▲ Z51ムラーノは適合品番が車両装備によってかわります。液晶画面手前の操作ボタンを確認してください。

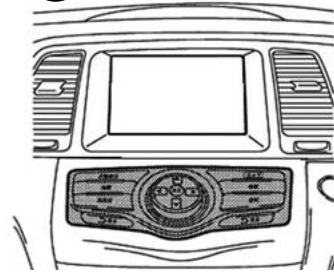

下記のボタンの場合は

H20.9~H23.1 **NTN-63A** が適合します。
H23.2~ **NTN-64A / NTN-11S** が適合します。

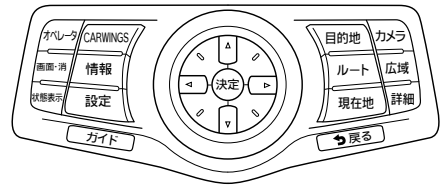

下記のボタンの場合は **TV-KIT NTV336** が適合します。

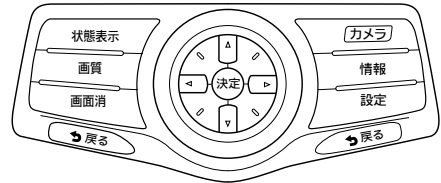

⑥ V36スカイラインの見分け方



▲ V36スカイラインは適合品番が車両装備によってかわります。液晶画面前方の操作ボタンを確認してください。

[H18.11~H21.12]: **NTN-63A** が適合します

[H22.1~]: **NTN-64A / NTN-11S** が適合します

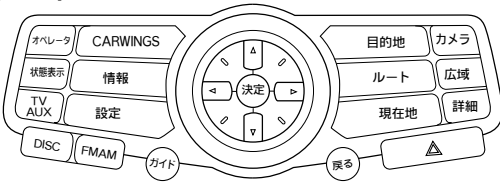

下記のボタンの場合は **TV-KIT NTV336** が適合します。

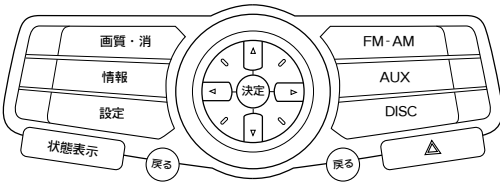

TV-NAVI KIT(切替タイプ/オートタイプ/スマートタイプ)適合表 ホンダ TV-NAVI KITの見分け方

① ステップワゴン(RK系)H21.10～H23.7 ナビの見分け方について

A ナビ種類により適合が異なりますので、製品購入前にナビの種類をご確認くださいませお願いいたします。

[Honda HDDインターナビシステム + マルチビューカメラシステム]
→HTN-81 / HTN-69A / HTN-13S が適合します。



[Honda HDDインターナビシステム]
→HTN-75 / HTN-67A / HTN-12S が適合します。



TV-NAVI KIT(切替タイプ/オートタイプ/スマートタイプ)適合表

スバル TV-NAVI KITの見分け方

① レガシィE型(H19.6~H20.5)ナビの見分け方について

AH19.6~H20.5(通称E型)スバル:レガシィにはメーカーオプションナビが2種類設定があります。ナビ種類により適合が異なりますので、製品購入前にナビの種類をご確認くださいませお願いいたします。

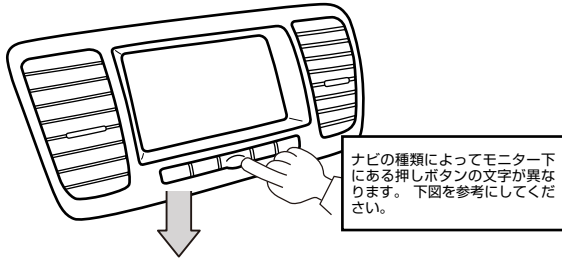

目的地 | メニュー | 現在地 | G | オーディオ の場合

上記のようなボタン配置の場合専用オーディオ一体型HDDナビゲーションシステム(SUBARU G-BOOK ALPHA対応)が装着されており

FTN-73 が適合します

INFO | MENU | MAP | A/V | MEDIA の場合

上記のようなボタン配置の場合LEGACYビルトインHDDナビゲーションシステムが装着されておりTV-NAVI KITの適合はありません。
TV-KIT を装着いただくことでナビも操作できます。

TV-KIT FTV303
が適合します

TV-NAVI KIT(切替タイプ/オートタイプ/スマートタイプ)適合表 マツダ TV-NAVI KITの見分け方

① <MAZDA>DVDナビ適合の見分け方

AH15～16年前後のDVDナビは新型と旧型が混在していますので、TV-NAVI KITのご購入前に装着されているDVDナビが新型か旧型かをご確認ください。新型か旧型かによってTV-NAVI KITの品番が異なります(または適合がありません)。

新型DVDナビの場合

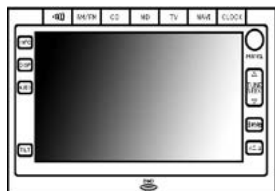

適合品番 TV-NAVI KIT
UTN-49

新型3デッキタイプDVDナビは画面左側にボタンあり

旧型DVDナビの場合

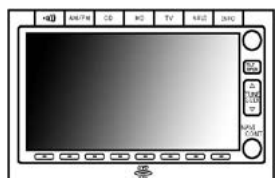

適合品番 TV-NAVI KIT
適合品なし

旧型2デッキタイプDVDナビは画面左側にボタンなし