

## テレビキット 車種別分解手順

### ●取り付けコネクタの装着について

#### 1. コネクタ取り付け位置

コネクタロック付きのコネクタを分解して本製品を割り込ませます。

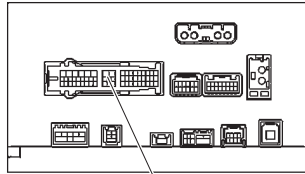

コネクタロック付きコネクタ

#### 2. コネクタ分解(1)

コネクタロックのツメを起こし、コネクタロックを戻します。

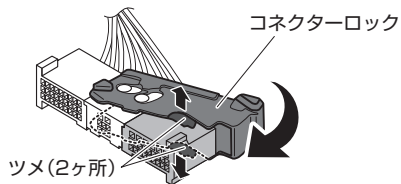

#### 3. コネクタ分解(2)

矢印の部分をひろげて、コネクタロックを外します。  
※コネクタロックを破損しないようご注意ください。

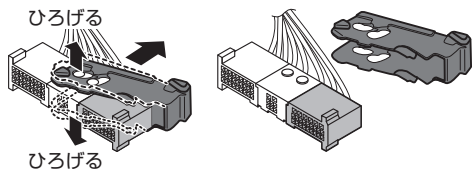

#### 4. 24ピンコネクタ取り外し

24ピンコネクタを取り外します。

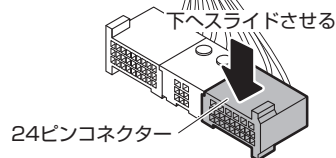

#### 5. 製品コネクタ(オスコネクタ)取り付け

取り外した24ピンコネクタに、本製品のオスコネクタ(ピン付き)を取り付け、ビニールテープで固定します。

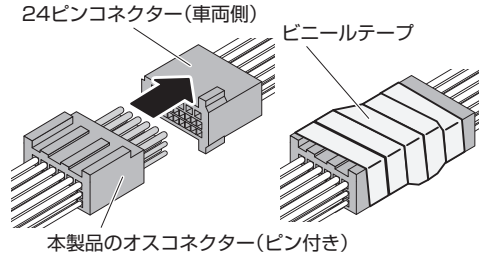

#### ⚠ 注意

- 本製品のオスコネクタ(ピン付き)のコネクタピンを曲げないようにご注意ください。
- コネクタはピン同士をしっかりと合わせて接続してください。

#### 6. 製品コネクタ(メスコネクタ)取り付け

[14.]で取り外したコネクタの位置に、本製品の24ピンコネクタ(メスコネクタ)を取り付けます。

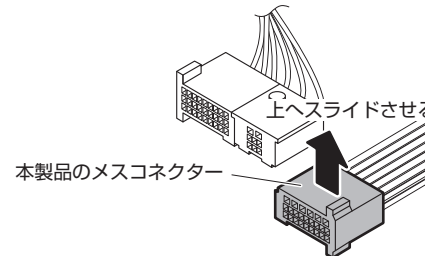

#### 7. コネクタ組み立て

[3.]→[2.]の順でコネクタを組み立てます。

### ●イルミネーション線の接続について

#### イルミネーション線の接続位置(ビルトイン テレビキットの場合)

スイッチハーネスの橙線は、本製品の24ピンコネクタ(メスコネクタ)の左図位置に接続してください。

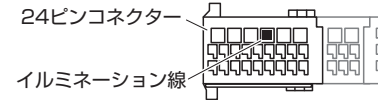

# テレビキット 車種別分解手順

## ●標準装備&メーカーオプションナビ

RX		
RX270 / 350	AGL10 / GGL10・15	H24.4~H27.10
RX450h	GYL10・15・16	H24.4~H27.10

**❗重要** 取り付けを始めるまえに

- 作業前にG-セキュリティを解除してください。解除していないと、セキュリティが誤動作したり、ヘルプネットセンターへ誤通報したりするおそれがあります。解除方法は車両の取扱説明書、または車両販売店にご確認ください。
- イグニッションスイッチをOFFにした後、6分程度ナビゲーションが動作しています。6分以上経過してから、バッテリーのマイナス端子を外してください。

**1. シフトレバーノブ取り外し**  
シフトレバーを「N」のポジションにします。  
シフトレバーノブを左に回して取り外します。

**2. コンソールパネル取り外し(1)**  
コンソールパネルを引き上げ、パネル後ろ側のクリップとツメを浮かせます。  
シートヒーターなし車はコネクタを切り離します。

●:ツメ ▲:クリップ

**3. シートヒータースイッチ取り外し** (シートヒーター付き車のみ)  
スイッチのツメ(4本)を外し、コネクタを切り離します。  
スイッチを取り外します。

シートヒータースイッチ

**4. コンソールパネル取り外し(2)**  
コンソールパネルを後ろに引き、パネル前側のツメ、クリップを外したあと、パネルを取り外します。

●:ツメ ▲:クリップ

**5. ガーニッシュ(右)取り外し**  
リムーバーを使いクリップを外し、ガーニッシュ(右)を取り外します。

▲:クリップ

**6. スイッチパネル取り外し**  
手を入れてスイッチパネルを裏から押し、ツメ(2カ所)、ガイド(2カ所)を外します。  
コネクタを切り離しスイッチパネルを取り外します。

●:ツメ ■:ガイド

**7. アンダーパネル取り外し**  
スクリーン(2本)を外します。上の1本はパネルの奥のリッドを外した場所にあります。  
クリップ(8カ所)、ガイド(2カ所)を外します。コネクタを切り離しアンダーパネルを取り外します。

■:ガイド ▲:クリップ

**8. サイドパネル(右)取り外し**  
矢印の方向にパネルを引いてクリップ・ガイドを浮かせ、サイドパネル(右)を取り外します。

■:ガイド ●:ツメ ▲:クリップ

**9. サイドパネル(左)取り外し**  
矢印の方向にパネルを引いてクリップを浮かせ、サイドパネル(左)を取り外します。

▲:クリップ

**10. マルチメディアモジュールレシーバー取り外し**  
サービスホール奥のボルト(4本)を外します。  
操作パネル、エアコン吹出口とともにマルチメディアモジュールレシーバーを取り外します。

▲:クリップ

●以降、別紙「取り付けコネクタの装着について」をご参照ください

# テレビキット 車種別分解手順

## ●標準装備&メーカーオプションナビ

RX		
RX200t	AGL20W / 25W	H27.10~H29.11
RX300	AGL20W / 25W	H29.12~
RX450h	GYL20W / 25W	H27.10~H29.11
RX450h/450hL	GYL20W / 25W / 26W	H29.12~

### ❗重要 取り付けを始めるまえに

イグニッションスイッチをOFFにした後、6分程度ナビゲーションが動作しています。6分以上経過してから、バッテリーのマイナス端子を外してください。

### 1. フロントパネルガーニッシュ(左)取り外し

番号の順にクリップを浮かせ、フロントパネルガーニッシュ(左)を取り外します。



▲:クリップ フロントパネルガーニッシュ(左)

### 2. フロントパネルガーニッシュ(右)取り外し

番号の順にクリップを浮かせ、フロントパネルガーニッシュ(右)を取り外します。

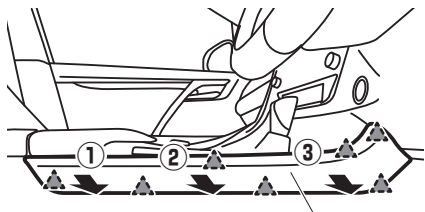

▲:クリップ フロントパネルガーニッシュ(右)

### 3. インパネクラスタパネル取り外し

番号の順にクリップを浮かせ、インパネクラスタパネルを取り外します。

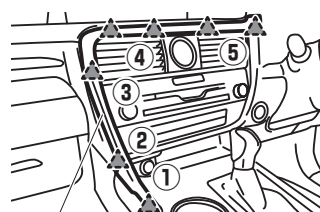

インパネクラスタパネル ▲:クリップ

### 4. リモートタッチの後部を持ち上げてクリップを浮かせ、手前に引いてリモートタッチを取り外します。

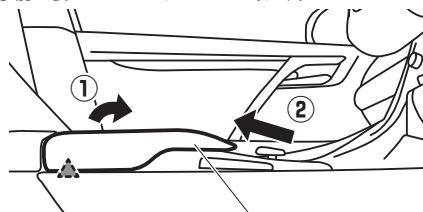

▲:クリップ リモートタッチ

### 5. シフトノブ取り外し

シフトブーツを押し下げ、シフトノブを左に回して取り外します。

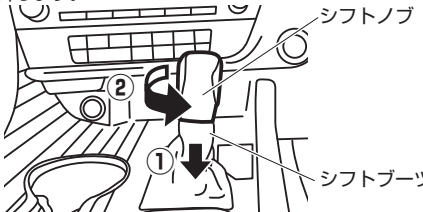

シフトノブ  
シフトブーツ

### 6. コンソールパネル取り外し

スクリュー(2個)を外します。コンソールパネルを手前へスライドさせてから、パネル後部を持ち上げるようにして取り外します。

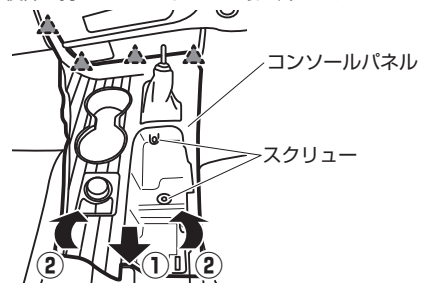

コンソールパネル

スクリュー

### 7. インパネアンダーパネル取り外し

クリップを浮かせ、インパネアンダーパネルを取り外します。

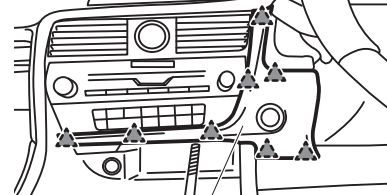

▲:クリップ インパネアンダーパネル

### 8. インパネアンダーボックス取り外し

インパネアンダーボックスを手前に引いて取り外します。

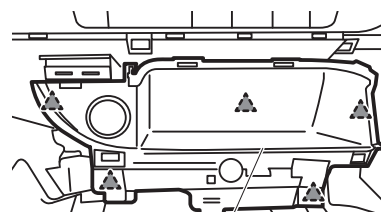

▲:クリップ インパネアンダーボックス

### 9. オーディオユニット取り外し

オーディオユニット左右側面にあるサービスホールを探します。サービスホール奥にあるボルトを外します。オーディオユニット全体を手前に引いて取り外します。

オーディオユニット

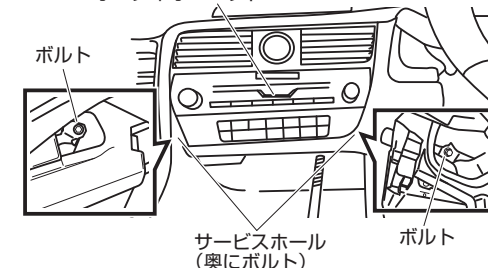

ボルト

サービスホール  
(奥にボルト)

ボルト

●以降、別紙「取り付けコネクターの装着について」をご参照ください



# テレビキット 車種別分解手順

## ●標準装備&メーカーオプションナビ

RC / RC F / IS		
RC300h	AVC10	H26.10~H29.11
RC350	GSC10	H26.10~H29.11
RC F	USC10	H26.10~H29.11
IS250・350	GSE30・31・35	H25.5~
IS300h	AVE30	H25.5~

**危険** 取り付け作業前に、パーキングブレーキをしっかりとかけ、さらにタイヤに輪留めをしてください。  
本製品の取り付け中に、シフトレバーを操作する作業があります。パーキングブレーキをかけず、タイヤに輪留めをしておかないと、不用意に車両が動いて事故を引き起こす原因となります。

- 重要** 取り付けを始めるまえに
- 作業前にG-セキュリティを解除してください。解除していないと、セキュリティが誤動作したり、ヘルプネットセンターへ誤通報したりするおそれがあります。解除方法は車両の取扱説明書、または車両販売店にご確認ください。
  - イグニッションスイッチをOFFにした後、6分程度ナビゲーションが動作しています。6分以上経過してから、バッテリーのマイナス端子を外してください。

※分解手順のイラストは「IS」です。「RC」「RC F」はパネルの形状が異なりますが、手順は同じです。

### 1. シフトレバーノブ取り外し

ツメを浮かせ、シフトホールカバーを降ろします。

シフトホールカバー

シフトレバーノブ

### 2. インストルメントパネルフィニッシュパネルエンド(左/右)取り外し

リムーバーなどでクリップを浮かせてから車両後方に引き、インストルメントパネルフィニッシュパネルエンドを左右それぞれ取り外します。

インストルメントパネルフィニッシュパネルエンド(左)

インストルメントパネルフィニッシュパネルエンド(右)

### 3. フロントパネルガーニッシュ(左/右)取り外し

スクリューを2本外してクリップを浮かせ、フロントパネルガーニッシュ(左)を取り外します。

フロントパネルガーニッシュ(左)  
(このスクリューは外しません)

▲:クリップ

スクリューを2本外してクリップを浮かせ、フロントパネルガーニッシュ(右)を取り外します。

フロントパネルガーニッシュ(右)  
(このスクリューは外しません)

シフトレバー

▲:クリップ

### 4. コンソールパネルASSYアッパー取り外し

コンソールパネルASSYアッパー

●:ツメ ▲:クリップ ■:フック

カップホルダー周囲のツメを浮かせます。

シフトロックを解除して、シフトレバーを「N」にシフトします。運転席側のクリップ・ツメ・フックを浮かせます。

助手席側のツメ・フックを浮かせます。

前方のツメ・フックを浮かせ、コネクターを引き抜いてからコンソールパネルASSYアッパーを取り外します。

### 4. コンソールパネルASSYアッパー取り外し

運転席側にあるスクリューを1本取り外します。

コンソールパネルASSYアッパー

スクリュー

### 5. ラジオリシーバーASSY取り外し

ボルトを4本外してからクリップを浮かせ、ラジオリシーバーASSYを取り外します。

ラジオレシーバーASSY

▲:クリップ

●以降、別紙「取り付けコネクターの装着について」をご参照ください

# テレビキット 車種別分解手順

## ●標準装備&メーカーオプションナビ

IS		
IS250・350	GSE20・21・25	H24.8~H25.5
IS250C・350C	GSE20・21	H24.8~H26.5
IS-F	USE20	H24.8~H26.5

### ❗重要 取り付けを始めるまえに

- 作業前にG-セキュリティを解除してください。解除していないと、セキュリティが誤動作したり、ヘルプネットセンターへ誤通報したりするおそれがあります。解除方法は車両の取扱説明書、または車両販売店にご確認ください。
- イグニッションスイッチをOFFにした後、6分程度ナビゲーションが動作しています。6分以上経過してから、バッテリーのマイナス端子を外してください。

### 1. シフトノブ取り外し

シフトノブを左に回して取り外します。

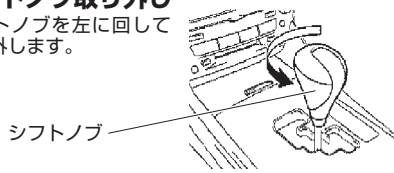

### 2. パネルガーニッシュ(左/右)取り外し

ツメ、クリップの順に浮かせて、パネルガーニッシュを左右それぞれ取り外します。(図は右側のみ)

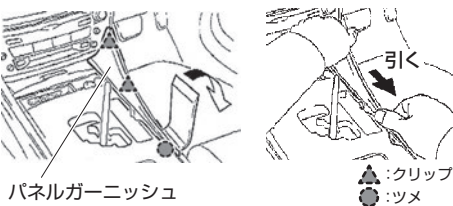

### 3. コンソールパネル取り外し

クリップを浮かせ、コンソールパネルを取り外します。

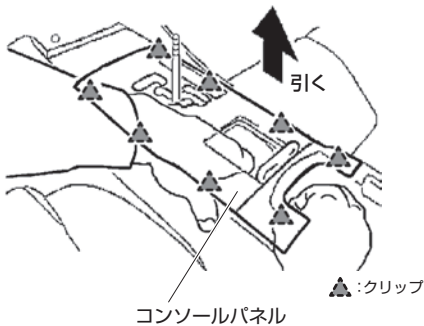

### 4. 灰皿取り外し

スクリューを外して、灰皿を取り外します。

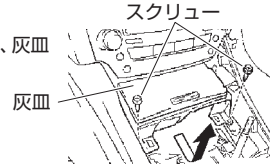

### 5. レジスターパネル取り外し(1)

傷がつかないように保護テープを貼ります。

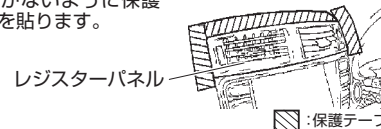

### 6. レジスターパネル取り外し(2)

レジスターパネル上部のツメを浮かせます。

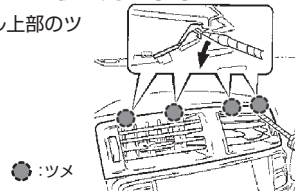

### ⚠注意

- 保護テープを巻いたマイナスドライバーなどを使用してください。

### 7. レジスターパネル取り外し(3)

レジスターパネル下部のツメを浮かせ、レジスターパネルを取り外します。

右側のツメから浮かせると外しやすくなります。



### 8. レジスターパネル取り外し(4) (IS-Fは除く)

MDスロット下側にある、レジスターパネルを取り外します。

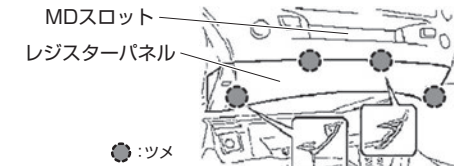

### 9. ディスプレイASSY取り外し

ボルトを外し、ディスプレイASSYを取り外します。



### ●以降、別紙「取り付けコネクタの装着について」をご参照ください

# テレビキット 車種別分解手順

## ●標準装備&メーカーオプションナビ

<b>HS</b>		
HS250h	ANF10	H25.2~

**❗重要** 取り付けを始めるまえに

- 作業前にG-セキュリティを解除してください。解除していないと、セキュリティが誤動作したり、ヘルプネットセンターへ誤通報したりするおそれがあります。解除方法は車両の取扱説明書、または車両販売店にご確認ください。
- イグニッションスイッチをOFFにした後、6分程度ナビゲーションが動作しています。6分以上経過してから、バッテリーのマイナス端子を外してください。

### 1. 保護テープ貼り(シフトレバーまわり)

シフトレバーまわりに保護テープを貼ります。

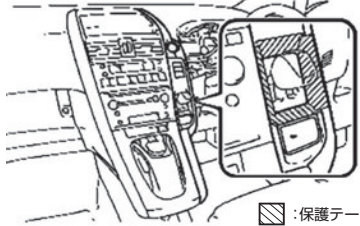

▨:保護テープ

### 2. インストパネル(運転席側)取り外し

①~④の順にツメを浮かせ、インストパネル(運転席側)を取り外します。※ツメはまっすぐ引いてください。

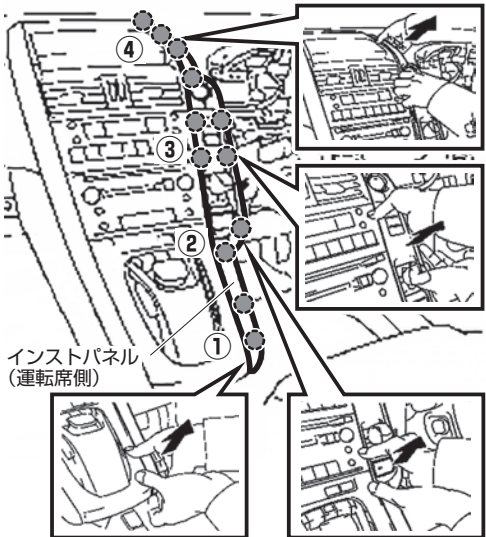

インストパネル(運転席側)

### 3. インストパネル(助手席側)取り外し

①~④の順にツメを浮かせ、インストパネル(助手席側)を取り外します。※ツメはまっすぐ引いてください。

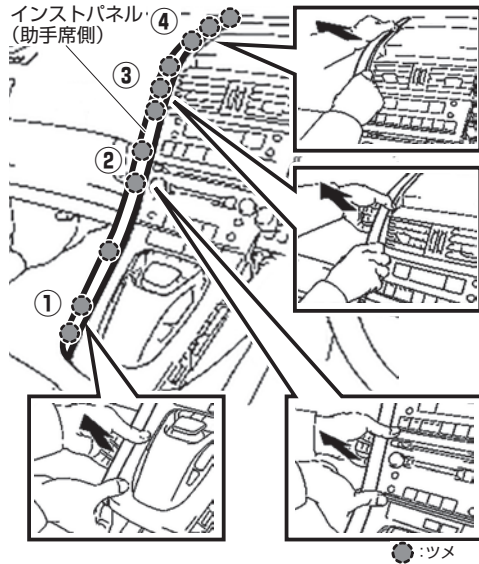

### 4. リモートパネル取り外し

①、②の順にツメとクリップを浮かせ、リモートパネルを取り外します。※ツメはまっすぐ引いてください。

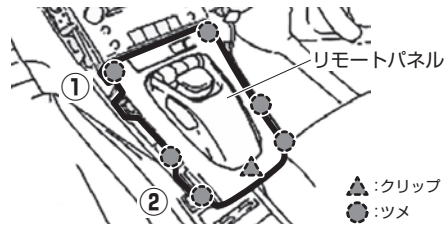

▲:クリップ  
●:ツメ

### 5. インストパネル(中央)取り外し

インストパネルのツメとクリップを浮かせませす。※パネルは薄いため、図のように指を掛けてください。

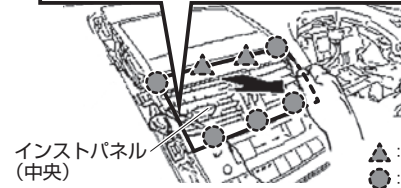
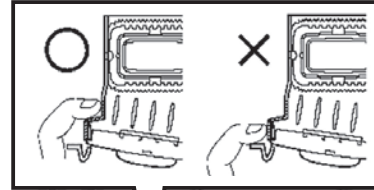

インストパネル(中央) ▲:クリップ  
●:ツメ

### 6. オーディオユニット取り外し(1)

ボルト(4本)を外します。

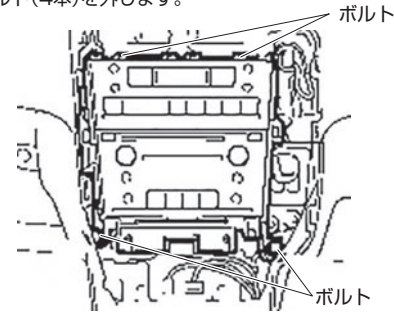

### 7. オーディオユニット取り外し(2)

クリップを浮かせてユニット裏側のコネクタを切り離し、ユニットを取り外します。

●:ツメ  
▨:ガイド

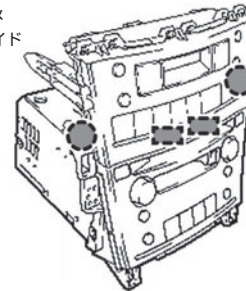

●以降、別紙「取り付けコネクタの装着について」をご参照ください



# テレビキット 車種別分解手順

## ●標準装備&メーカーオプションナビ

エスティマ / エスティマハイブリッド		
エスティマ	GSR50・55 / ACR50・55	H25.5~H28.5
エスティマハイブリッド	AHR20	H25.5~H28.5

### 1. 保護テープ貼り付け

下図の位置に保護テープを貼り付けます。

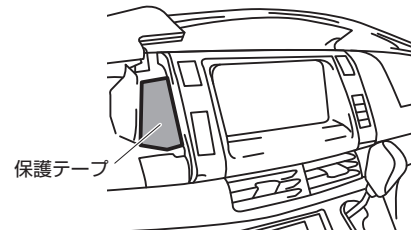

### 2. インstrumentパネル取り外し

保護テープを貼った場所にリムーバーを差し込み、クリップを浮かせてパネルを取り外します。

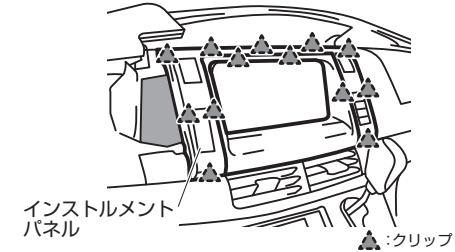

### 3. ナビ取り外し

ボルトを外し、クリップを浮かせてナビを取り外します。

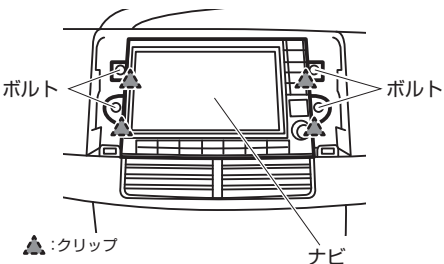

### ●以降、別紙「取り付けコネクターの装着について」をご参照ください

## NX

NX200t	AGZ10・15	H26.8~H29.8
NX300h	AYZ10・15	H26.8~H29.8

### ❗重要 取り付けを始めるまえに

- 作業前にG-セキュリティを解除してください。解除していないと、セキュリティが誤動作したり、ヘルプネットセンターへ誤通報したりするおそれがあります。解除方法は車両の取扱説明書、または車両販売店にご確認ください。
- イグニッションスイッチをOFFにした後、6分程度ナビゲーションが動作しています。6分以上経過してから、バッテリーのマイナス端子を外してください。

### 1. 運転席スカッフプレート取り外し

スカッフプレート周辺に保護テープを貼ります。ツメを浮かせ、スカッフプレートを取り外します。

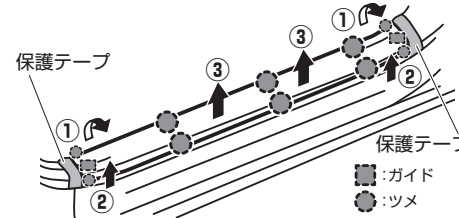

### 2. 運転席カウルサイドトリムボード取り外し

キャップナットを外し、クリップを浮かせて運転席カウルサイドトリムボードを取り外します。

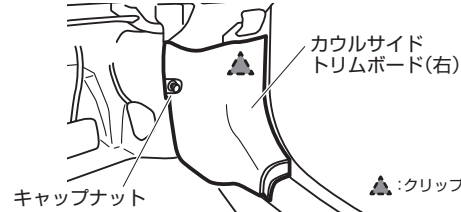

### 3. リアコンソールアームレスト取り外し

リアコンソールアームレスト周辺に保護テープを貼ります。クリップを浮かせ、リアコンソールアームレストを取り外します。

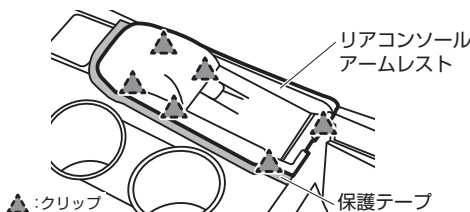

### 4. リアコンソールパネルフィニッシャ取り外し

リアコンソールパネルフィニッシャ周辺に保護テープを貼ります。クリップを浮かせ、リアコンソールパネルフィニッシャを取り外します。

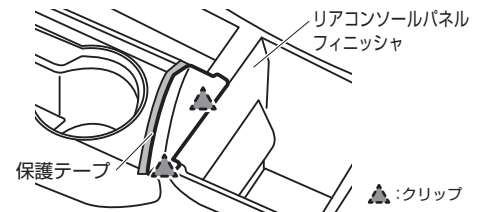

### 5. コンソールアッパーパネルガーニッシュ(左/右)取り外し

コンソールアッパーパネルガーニッシュ周辺に保護テープを貼ります。クリップを浮かせ、コンソールアッパーパネルガーニッシュ(左/右)を取り外します。

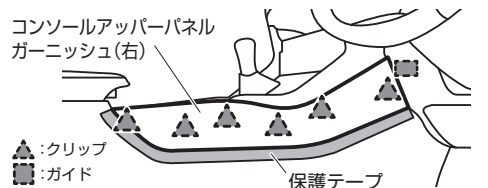
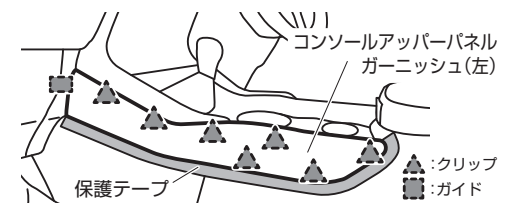

M08ページ(手順6)へ

# テレビキット 車種別分解手順

## ●標準装備&メーカーオプションナビ

NX		
NX200t	AGZ10・15	H26.8~H29.8
NX300h	AYZ10・15	H26.8~H29.8

### 6. インストルメントサイドパネル(左/右)取り外し

インストルメントサイドパネル周辺に保護テープを貼ります。  
クリップを浮かせ、インストルメントサイドパネル(左/右)を取り外します。

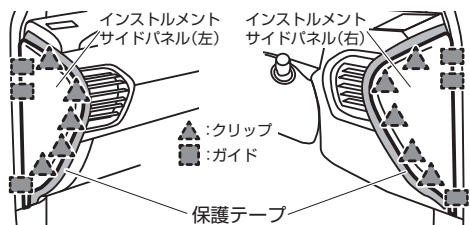

### 7. 運転席エアコン吹出口パネル取り外し

運転席エアコン吹出口パネル周辺に保護テープを貼ります。  
クリップを浮かせ、運転席エアコン吹出口パネルを取り外します。

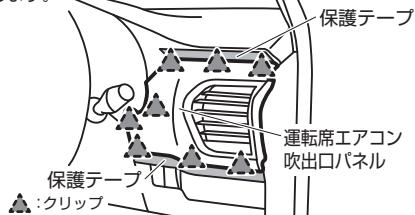

### 8. 運転席側アンダーカバー(運転席足下)取り外し

スクリューを外します。  
ツメを浮かせ、運転席側アンダーカバーを取り外します。

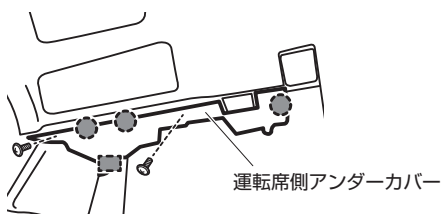

### 9. 運転席インストルメントパネル取り外し

運転席インストルメントパネル周辺に保護テープを貼ります。  
スクリューを外してクリップを浮かせ、運転席インストルメントパネルを取り外します。

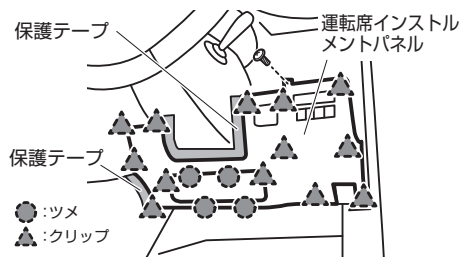

### 10. 運転席スイッチホールベース取り外し

運転席スイッチホールベース周辺に保護テープを貼ります。  
クリップを浮かせ、運転席スイッチホールベースを取り外します。

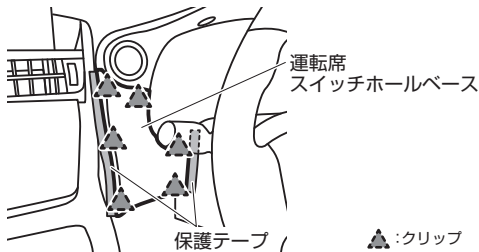

### 11. インストルメントパネルセーフティパッド(左)取り外し

グローブボックスを開け、インストルメントパネルセーフティパッド(右)周辺に保護テープを貼ります。  
クリップを浮かせ、インストルメントパネルセーフティパッド(左)を取り外します。

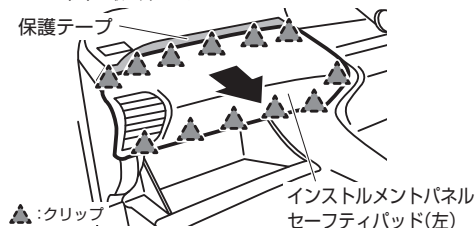

### 12. インストルメントクラスタフィニッシュパネル取り外し

インストルメントクラスタフィニッシュパネル周辺に保護テープを貼ります。  
クリップを浮かせ、インストルメントクラスタフィニッシュパネルを取り外します。

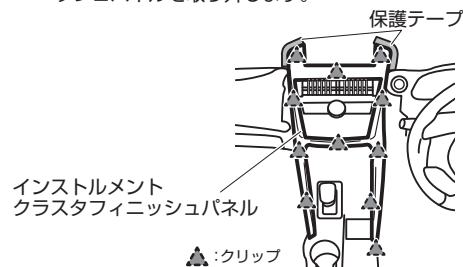

### 13. シフトレバーノブ取り外し

シフティングホールカバーを引き下げ、ツメを浮かせます。  
シフトレバーノブを左に回して取り外します。

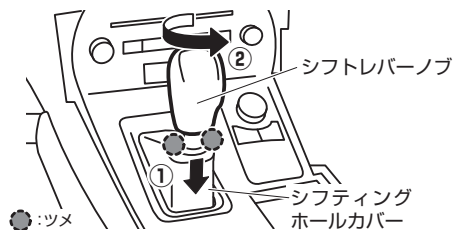

### 14. コンソールパネル取り外し

ツメ、クリップを浮かせ、コンソールパネルを取り外します。

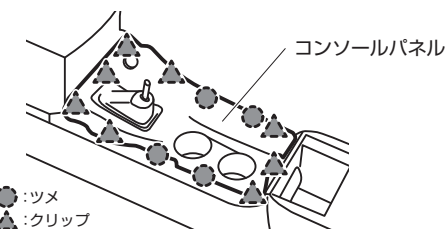

### 15. エアコンコントロールASSY取り外し

クリップを浮かせ、エアコンコントロールASSYを取り外します。

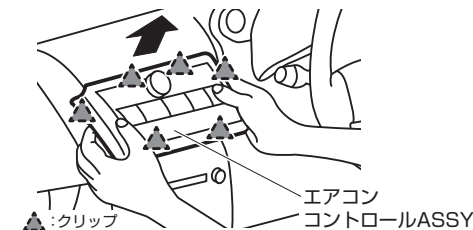

### 16. ラジオレシーバーASSY取り外し

ボルトを外します。  
クリップを浮かせ、ラジオレシーバーASSYを取り外します。

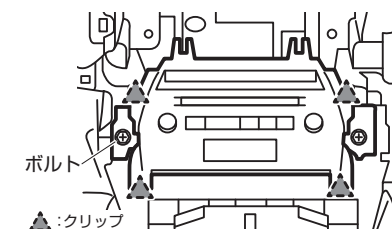

●以降、別紙「取り付けコネクタの装着について」をご参照ください



# テレビキット 車種別分解手順

## ●標準装備&メーカーオプションナビ

### LS

LS460・460L	USF40・45 / USF41・46	H24.10~H29.10
LS600h・600hL	UVF45・46	H24.10~H29.10

### ❗重要 取り付けを始めるまえに

- 作業前にG-セキュリティを解除してください。解除していないと、セキュリティが誤動作したり、ヘルプネットセンターへ誤通報したりするおそれがあります。解除方法は車両の取扱説明書、または車両販売店にご確認ください。
- イグニッションスイッチをOFFにした後、6分程度ナビゲーションが動作しています。6分以上経過してから、バッテリーのマイナス端子を外してください。

### 1. パネルエンド右側 取り外し

- ①パネルエンド前部を手前に引き、クリップ(6カ所)を浮かせます。
- ②パネルエンドを車両前方に動かしてパネル後方のクリップ(3カ所)を外し、パネルエンド右側を取り外します。



### 2. パネルエンド左側 取り外し

- [1.]と同じ手順で、パネルエンド左側を取り外します。

### 3. シフトレバーノブ 取り外し

- シフトレバーブーツを下げ、シフトレバーから外します。  
※車両の仕様によっては、シフトレバーブーツが装備されていない場合があります

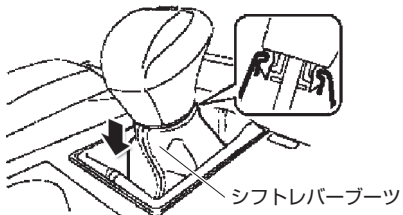

### シフトレバーノブ

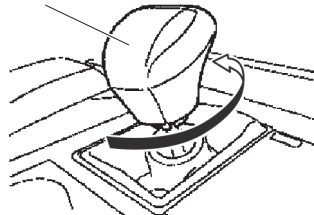

シフトレバーノブを左に回して取り外します。

### 4. ボックスパネル 取り外し

- ツメを浮かせ、ボックスパネルを取り外します。

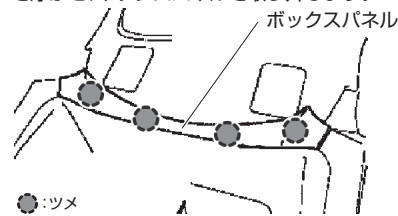

### 5. コンソールパネル 取り外し

- 下図の位置に保護テープを貼ります。スクリューを外してツメを浮かせ、コンソールパネルを取り外します。

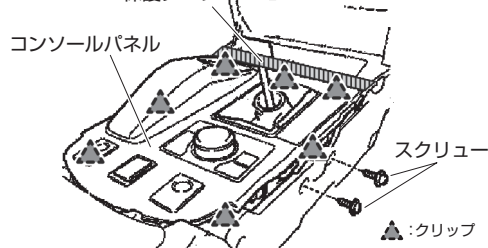

### 6. インストルメントパネルアッパー 取り外し

- 下図の位置に保護テープを貼ります。クリップを浮かせ、インストルメントパネルアッパーを取り外します。

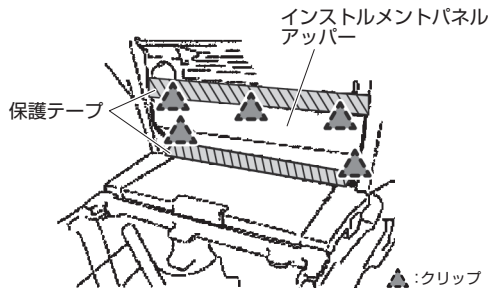

### 7. コンソールパネルアッパー 取り外し

- クリップを浮かせ、コンソールパネルアッパーを取り外します。

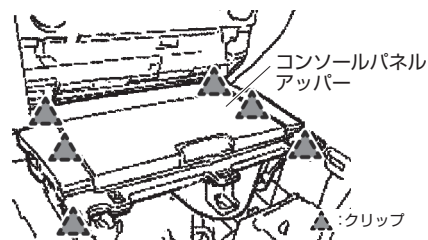

### 8. インストルメントパネル ロア右 取り外し

- クリップ、ガイドを浮かせ、インストルメントパネルロア右を取り外します。

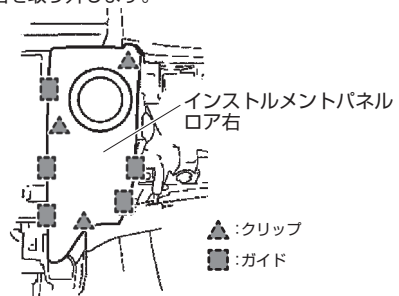

### 9. インストルメントパネル ロア左 取り外し

- クリップ、ガイドを浮かせ、インストルメントパネルロア左を取り外します。

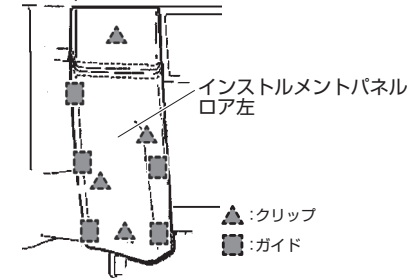

### 10. マルチメディアモジュールレシーバー 取り外し

- ボルトを外します。クリップを浮かせ、マルチメディアモジュールレシーバーを取り外します。

マルチメディアモジュールレシーバー

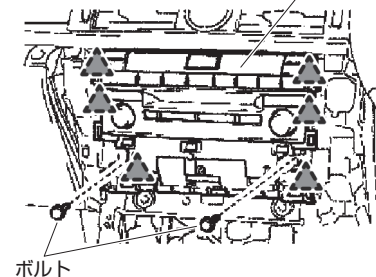

●以降、別紙「取り付けコネクタの装着について」をご参照ください

# テレビキット 車種別分解手順

## ●標準装備&メーカーオプションナビ

<b>LX</b>		
LX570	URJ201W	H27.9~

**重要** 取り付けを始めるまえに  
 イグニッションスイッチをOFFにした後、6分程度ナビゲーションが動作しています。  
 6分以上経過してから、バッテリーのマイナス端子を外してください。

### 1. インストルメントパネルパッド(右)取り外し

傷防止に保護テープを貼り、インストルメントパネルパッド(右)を取り外します。

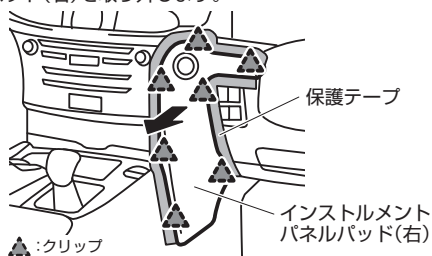

### 2. インストルメントパネルパッド(左)取り外し

傷防止に保護テープを貼り、インストルメントパネルパッド(左)を取り外します。

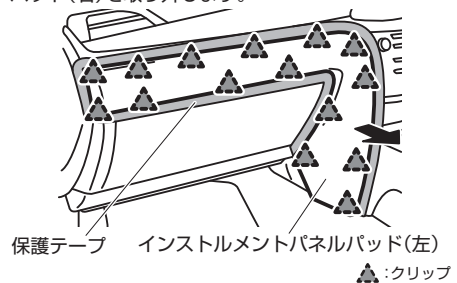

### 3. インストルメントサイドパネル(右)取り外し

傷防止に保護テープを貼り、インストルメントサイドパネル(右)を取り外します。



### 4. スイッチホールベース取り外し

傷防止に保護テープを貼り、スイッチホールベースを取り外します。

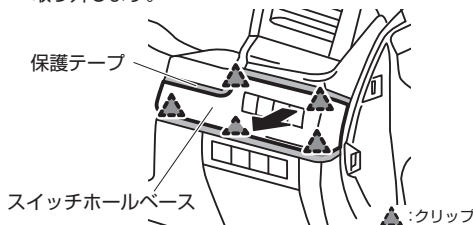

### 5. メーターフードパネル取り外し

傷防止に保護テープを貼り、メーターフードパネルを取り外します。

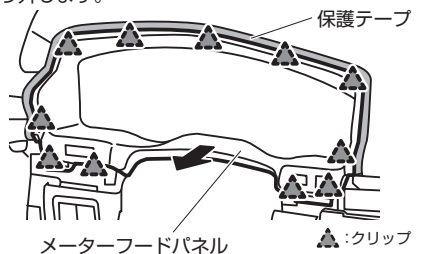

### 6. インストルメントサイドパネル(左)取り外し

傷防止に保護テープを貼り、インストルメントサイドパネル(左)を取り外します。

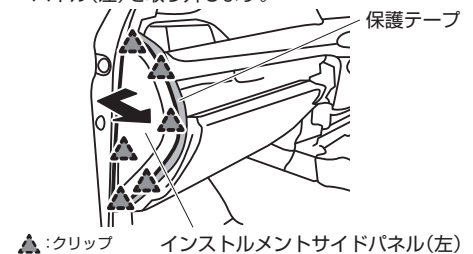

### 7. インストルメントパネルモールディング取り外し

傷防止に保護テープを貼り、インストルメントパネルモールディングを取り外します。

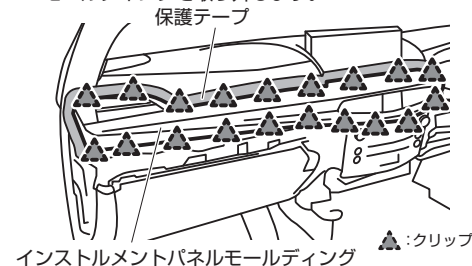

### 8. マルチメディアモジュールレシーバー取り外し

ボルトを外し、マルチメディアモジュールレシーバーを取り外します。

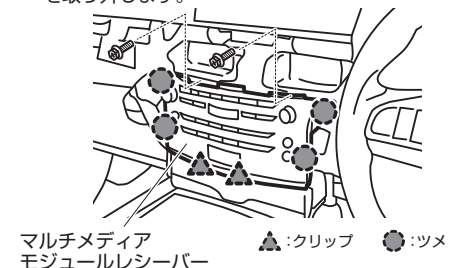

●以降、別紙「取り付けコネクタの装着について」をご参照ください

# テレビキット 車種別分解手順

## ●標準装備&メーカーオプションナビ

クラウンアスリート / クラウンマジェスタ / クラウンロイヤル			
クラウンアスリート	ハイブリッド含む	AWS210・211 / GRS210・211・214	H24.12~
クラウンマジェスタ		AWS215 / GWS214	H25.9~
クラウンロイヤル	ハイブリッド含む	AWS210・211 / GRS210・211	H24.12~

### ❗重要 取り付けを始めるまえに

イグニッションスイッチをOFFにした後、6分程度ナビゲーションが動作しています。  
6分以上経過してから、バッテリーのマイナス端子を外してください。

### 1. クラスタースイドパネル(左右)取り外し

傷がつかないように保護テープを貼り、クラスタースイドパネル(左右)をそれぞれ取り外します。

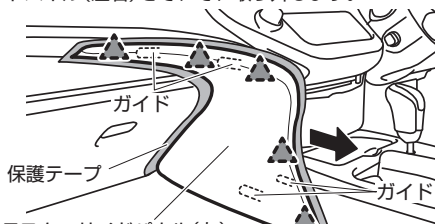

クラスタースイドパネル(左)

▲:クリップ  
●:ツメ

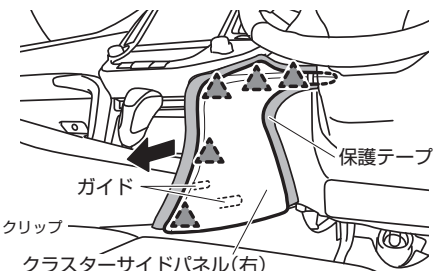

クラスタースイドパネル(右)

### 2. マルチディスプレイ取り外し

クリップ・ボルトを外して、マルチディスプレイを取り外します。

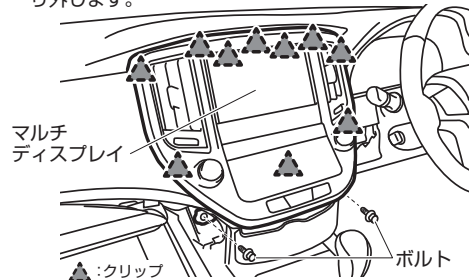

▲:クリップ  
●:ボルト

### 3. シフトノブ取り外し

シフトノブを左に回して取り外します。

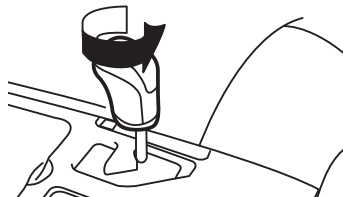

#### ⚠注意

●シフトノブを取り外したあと、他部品に傷がつかないように、レバー部分に保護テープを巻いてください。

### 4. マルチメディアモジュールレシーバー取り外し

傷がつかないように保護テープを貼ってからボルトを外し、マルチメディアモジュールレシーバーを取り外します。

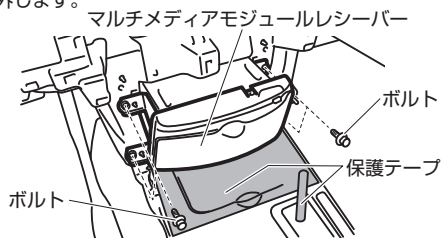

●以降、別紙「取り付けコネクタの装着について」をご参照ください

## SAI

AZK10

H25.9~H29.11

### 1. インパネフィニッシュパネル取り外し

①から③の順にクリップやツメを浮かせ、インパネフィニッシュパネルを取り外します。

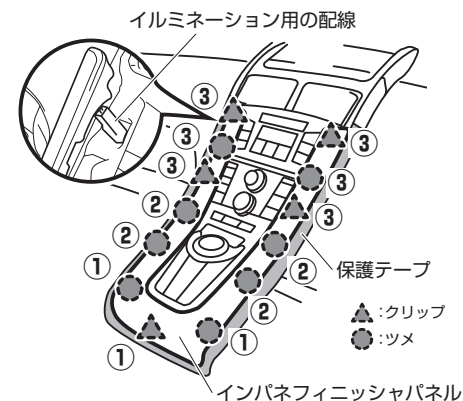

#### ⚠注意

●イルミネーション用の配線が短いので、インパネフィニッシュパネルを取り外す際はご注意ください。

### 2. エアコンパネル取り外し

クリップやツメを浮かせ、エアコンパネルを取り外します。

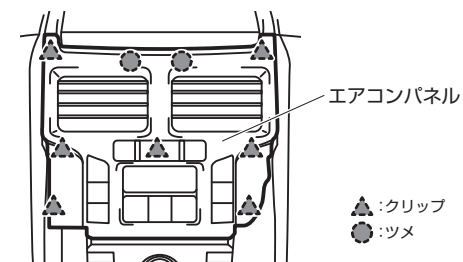

▲:クリップ  
●:ツメ

### 3. インstrumentパネル取り外し

①から④の順にクリップやツメを浮かせ、インストルメントパネルを取り外します。

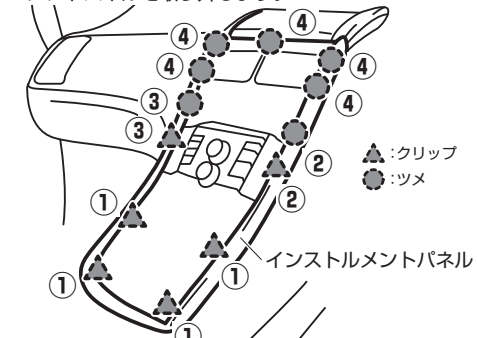

▲:クリップ  
●:ツメ

### 4. リモートタッチ取り外し

ボルトを外し、リモートタッチを取り外します。

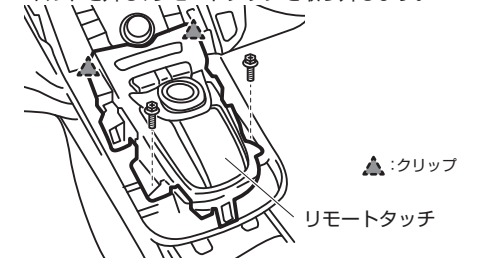

▲:クリップ

### 5. マルチメディアモジュールレシーバー取り外し

ボルトを外し、マルチメディアモジュールレシーバーを取り外します。

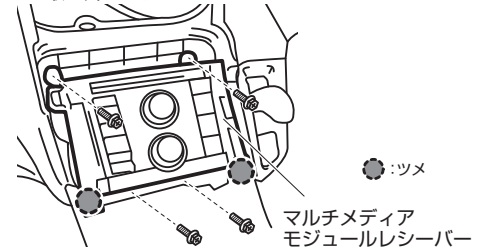

●:ツメ

●以降、別紙「取り付けコネクタの装着について」をご参照ください



## テレビキット 車種別分解手順

### ●標準装備&メーカーオプションナビ

GS / GS F		
GS250・GS350	GRL10・11・15	H24.1~H27.11
GS250・GS350	GRL11・12・16	H27.12~H28.9
GS200t・GS350	ARL10/GRL12・16	H28.10~
GS300h	AWL10	H25.11~
GS450h	GWL10	H24.3~
GS F	URL10	H27.12~

#### ❗重要 取り付けを始めるまえに

イグニッションスイッチをOFFにした後、6分程度ナビゲーションが動作しています。  
6分以上経過してから、バッテリーのマイナス端子を外してください。

#### 1. インstrumentクラスタフィニッシュ パネル取り外し

Instrumentクラスタフィニッシュパネル周辺に保護テープを貼ります。  
クリップとガイドを浮かせ、Instrumentクラスタフィニッシュパネルを取り外します。

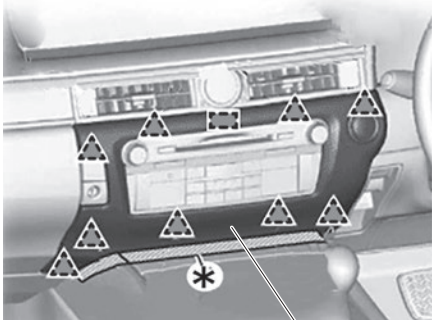

\*:保護テープ  
▲:クリップ

Instrumentクラスタ  
フィニッシュパネル

#### 2. マルチメディアモジュールレシーバー取り外し

マルチメディア  
モジュールレシーバー

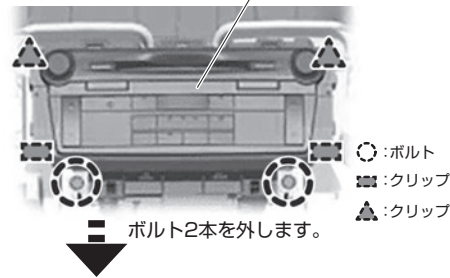

●:ボルト  
■:クリップ  
▲:クリップ  
= ボルト2本を外します。



ツメとクリップを浮かせ、マルチメディアモジュール  
レシーバーを取り外します。

●以降、別紙「取り付けコネクタの装着について」をご参照ください

#### マークX

HDDナビゲーションシステム GRX130・133・135 H24.9~

#### ❗重要 取り付けを始めるまえに

イグニッションスイッチをOFFにした後、6分程度ナビゲーションが動作しています。  
6分以上経過してから、バッテリーのマイナス端子を外してください。

#### 1. パネルエンド(左/右)取り外し

クリップ・ツメを浮かせ、パネルエンド(左/右)をそれぞれ取り外します。  
※図はパネルエンド(右)  
パネルエンド(右)

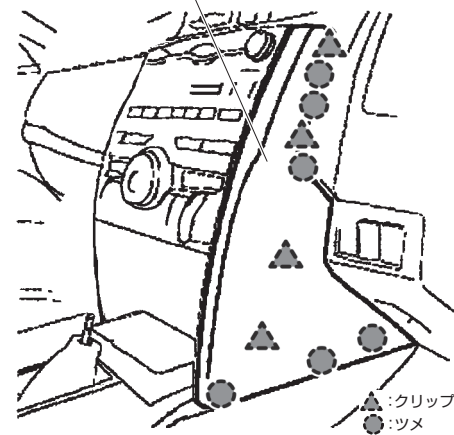

#### 2. ナビ取り外し

ボルトを4本外してクリップを浮かせ、ナビを取り外します。

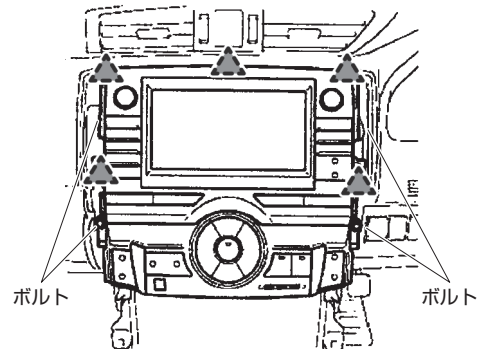

●以降、別紙「取り付けコネクタの装着について」をご参照ください

# テレビキット 車種別分解手順

## ●標準装備&メーカーオプションナビ

<b>CT</b>		
CT200h	ZWA10	H24.9~

**❗重要** 取り付けを始めるまえに

- 作業前にG-セキュリティを解除してください。解除していないと、セキュリティが誤動作したり、ヘルプネットセンターへ誤通報したりするおそれがあります。解除方法は車両の取扱説明書、または車両販売店にご確認ください。
- イグニッションスイッチをOFFにした後、6分程度ナビゲーションが動作しています。6分以上経過してから、バッテリーのマイナス端子を外してください。

**1. ガーニッシュパネル取り外し**  
ガーニッシュ(助手席側)を手前に引きクリップを取り外します。

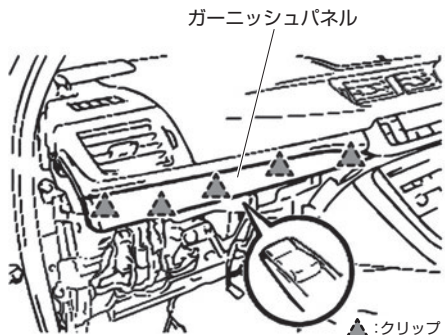

**2. センターフィニッシュパネル取り外し**  
センターフィニッシュパネルを手前に引き、ツメ、フックを取り外します。

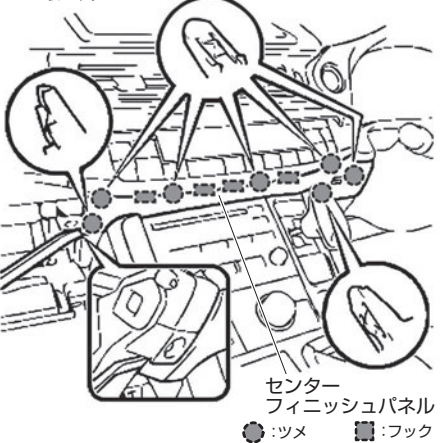

**3. ガーニッシュ(助手席側)取り外し**  
ガーニッシュを引き上げ、クリップ、ツメを取り外します。

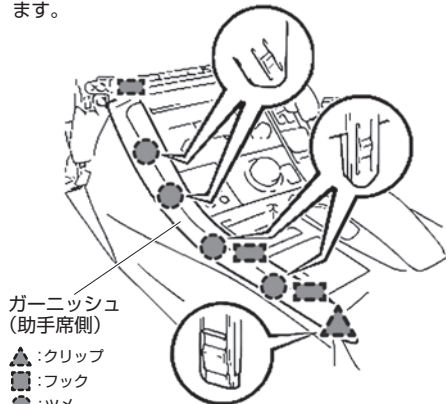

**4. ガーニッシュ(運転席側)取り外し**  
ガーニッシュを引き上げ、クリップ、ツメを取り外します。

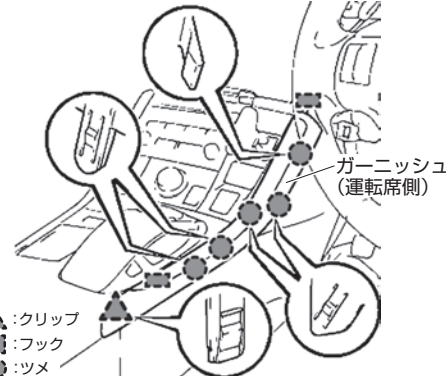

**5. コンソールパネル取り外し**  
コンソールパネルを上へ引きクリップを取り外します。

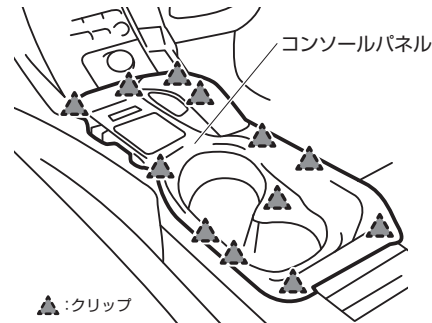

**6. コントロールパネル取り外し**  
コントロールパネルを手前に引きクリップ、ツメを取り外します。コネクターを切り離してパネルを取り外します。

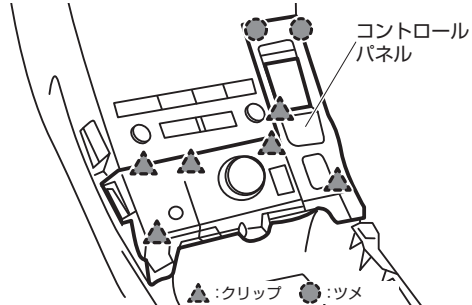

**7. エアコンスイッチ取り外し**  
エアコンスイッチを手前に引きクリップを取り外します。コネクターを切り離してスイッチを取り外します。

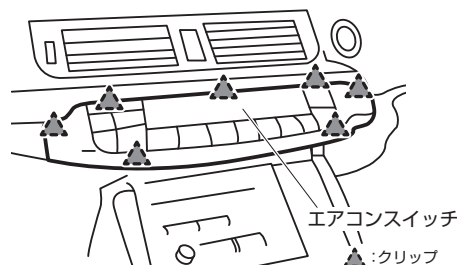

**8. オーディオユニット取り外し**  
ボルト4本を外す。ユニットを手前に引き、コネクターを切り離して取り外します。

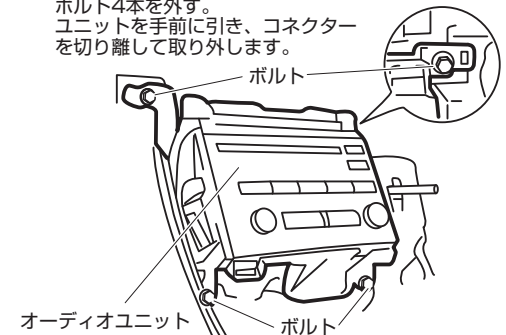

●以降、別紙「取り付けコネクターの装着について」をご参照ください



# テレビキット 車種別分解手順

## ●標準装備&メーカーオプションナビ

### ランドクルーザー

URJ202W

H24.1~

#### ❗重要 取り付けを始めるまえに

- 作業前にG-セキュリティを解除してください。解除していないと、セキュリティが誤動作したり、ヘルプネットセンターへ誤通報したりするおそれがあります。解除方法は車両の取扱説明書、または車両販売店にご確認ください。
- イグニッションスイッチをOFFにした後、6分程度ナビゲーションが動作しています。6分以上経過してから、バッテリーのマイナス端子を外してください。

※分解手順のイラストはH27.8までの車両です。H27.9以降の車両はパネルの形状が異なりますが、手順は同じです。

#### 1. パネルクッション(助手席側)取り外し

保護テープを貼り、リムーバーを使ってパネルクッションを取り外します。



#### 2. パネルパッド(助手席側)取り外し

クリップ(1本)、スクリュー(1本)を外して、パネルパッドを取り外します。

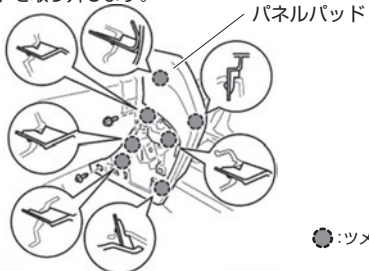

#### 3. パネルクッション(運転席側)取り外し

保護テープを貼り、リムーバーを使ってパネルクッションを取り外します。



#### 4. パネルパッド(運転席側)取り外し

クリップ(1本)、スクリュー(1本)を外して、パネルパッドを取り外します。



#### 5. フィニッシュパネル外し

ツメ(7か所)を外す。コネクタを切り離し、フィニッシュパネルを取り外します。

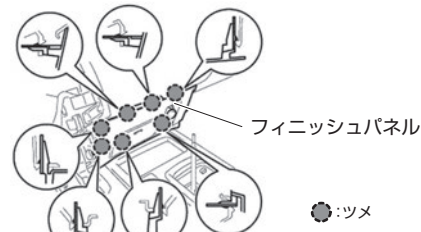

#### 6. スピーカーカバー取り外し(1)

スピーカーカバーに、車両前方からリムーバーを差し込みます。

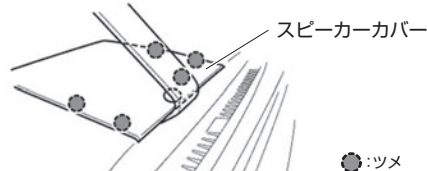

#### 7. スピーカーカバー取り外し(2)

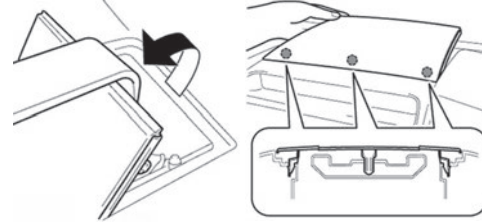

リムーバーを手前に引き上げ、ツメ(5か所)を外し、スピーカーカバーを浮かせます。

スピーカーカバーの車両後方のツメ(3か所)を外して、カバーを取り外します。

#### 8. 助手席側エアコン吹出口取り外し

リムーバーを使い吹出口を浮かせてツメ(6か所)を外し、コネクタを切り離したあと、吹出口を取り外します。

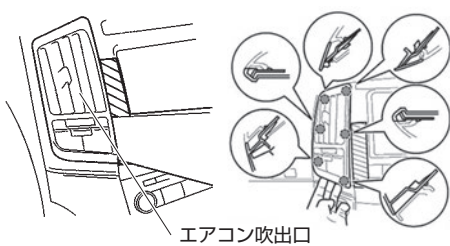

#### 9. 運転席側エアコン吹出口取り外し

リムーバーを使い吹出口を浮かせてツメ(6か所)を外し、コネクタを切り離したあと、吹出口を取り外します。

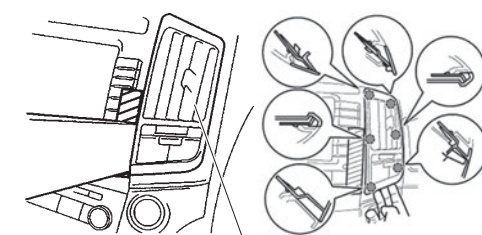

#### 10. ディスプレイ取り外し

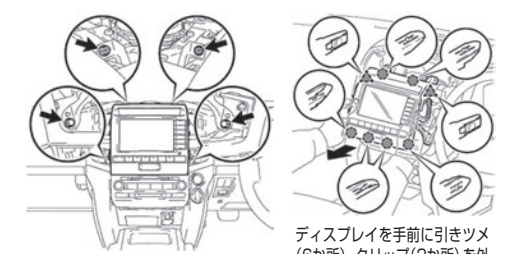

スクリュー(2本)、ボルト(2本)を外します。

ディスプレイを手前に引きツメ(6か所)、クリップ(2か所)を外します。コネクタを切り離しディスプレイを取り外します。

#### 11. マルチメディアモジュールレシーバー取り外し

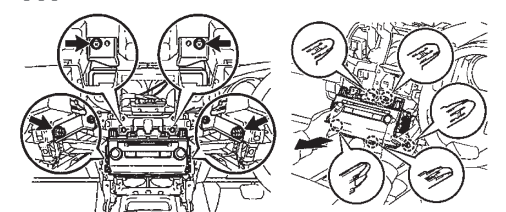

ボルト(2か所)、スクリュー(2か所)を外します。

コネクタを切り離してレシーバーを取り外します。

#### ●以降、別紙「取り付けコネクタの装着について」をご参照ください



## テレビキット 車種別分解手順

### ●標準装備&メーカーオプションナビ

#### アルファード/ヴェルファイア/アルファードハイブリッド/ヴェルファイアハイブリッド

アルファード / ヴェルファイア	ANH20W・25W / GGH20W・25W	H23.11~H27.1
アルファードハイブリッド / ヴェルファイアハイブリッド	ATH20	H23.11~H27.1

#### ❗重要 取り付けを始めるまえに

- 作業前にG-セキュリティを解除してください。解除していないと、セキュリティが誤動作したり、ヘルプネットセンターへ誤通報したりするおそれがあります。解除方法は車両の取扱説明書、または車両販売店にご確認ください。
- イグニッションスイッチをOFFにした後、6分程度ナビゲーションが動作しています。6分以上経過してから、バッテリーのマイナス端子を外してください。

#### 1. シフトレバーノブ取り外し

シフトロックを解除して、シフトレバーを「P」以外の位置へ移動しておく。反時計方向に回してノブを外す。

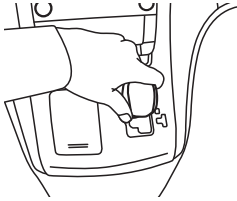

#### 2. センターパネル取り外し

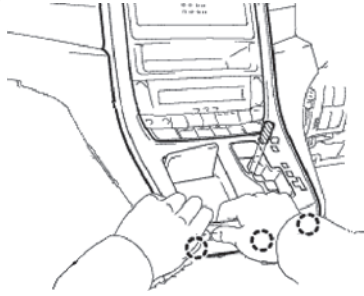

小物入れの蓋を開けた部分を持ち上げるようにして、下段部分のクリップを浮かせる。

図示のクリップを下から順に浮かせ、パネルを外す。



●:クリップ

#### 3. エアコン操作パネル取り外し

エアコン操作パネル周囲のクリップを浮かせて手前に引き出す。

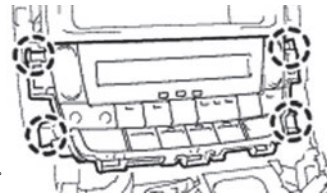

●:クリップ

#### ⚠注意

- 上側クリップはモニターユニットと繋がっています。操作パネル単体で外しにくい場合は、無理に引っ張らずモニターユニットを外す時に一緒に手前に引き出してください。

#### 4. モニターユニット取り外し

矢印の位置にある固定ボルト(4本)を抜き、クリップを浮かせて手前に引き出す。ユニット背面のコネクタを抜いて取り外す。

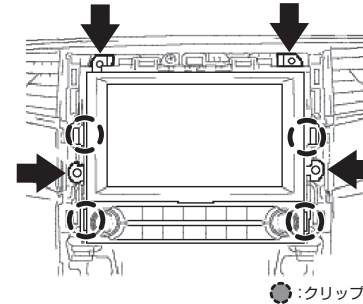

●:クリップ

- 以降、別紙「取り付けコネクタの装着について」をご参照ください