

●標準装備&メーカーオプションナビ

アルティス / カムリ		
アルティス	AVV50N	H26.9~H29.6
カムリ	AVV50	H26.9~H29.6

重要 取り付けを始めるまえに
イグニッションスイッチをOFFにした後、約6分間ナビゲーションが動作しています。
6分以上経過してからバッテリーのマイナス端子を外してください。

1. フロントパネルガーニッシュ(左)取り外し

クリップ・ガイドを外し、フロントパネルガーニッシュ(左)を取り外します。

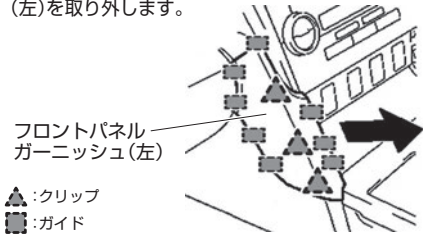

2. フロントパネルガーニッシュ(右)取り外し

クリップ・ガイドを外し、フロントパネルガーニッシュ(右)を取り外します。

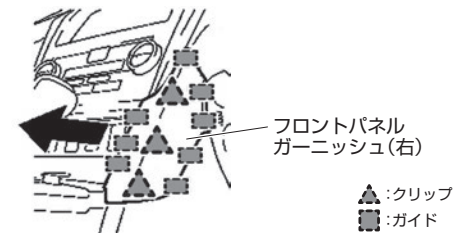

3. インストルメントクラスタ フィニッシュパネル取り外し

リムーバーを使用して、インストルメントクラスタフィニッシュパネルを持ち上げて隙間をあけます。
矢印方向に引いてクリップとガイドを外し、インストルメントクラスタフィニッシュパネルを取り外します。

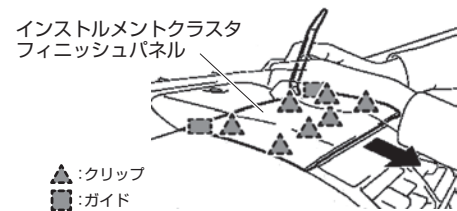

4. インストルメントパネルレジスタASSY取り外し

クリップを外し、インストルメントパネルレジスタASSYを取り外します。
インストルメントパネルレジスタASSY



5. コンソールアップパネルガーニッシュ取り外し

ツメを外し、コンソールアップパネルガーニッシュを取り外します。

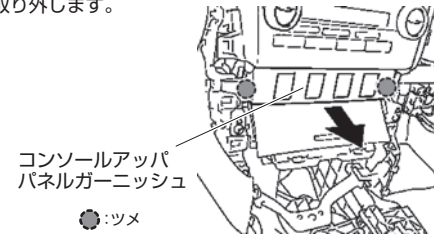

6. ボルト取り外し

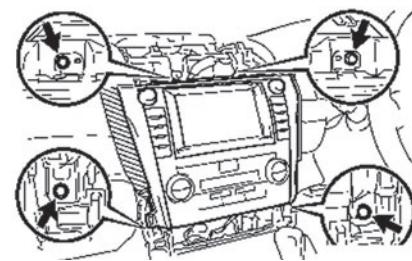

イルミネーション線の接続位置(ビルトイン テレビキットの場合)

スイッチハーネスの橙線は、本製品の10ピン「メス端子」コネクタ(ナビに接続する側)の下図位置に接続してください。

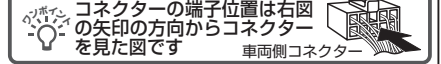

7. ナビゲーションレシーバASSY/ エアコンディショナコントロールASSY取り外し

クリップを外し、ナビゲーションレシーバASSYと、エアコンディショナコントロールASSYを一緒に取り外します。

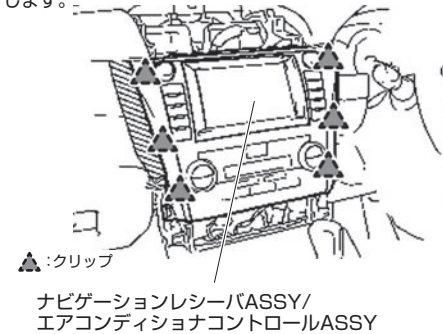

8. コネクタ取り付け位置

10ピンコネクタと24ピンコネクタに本製品を割り込ませます。

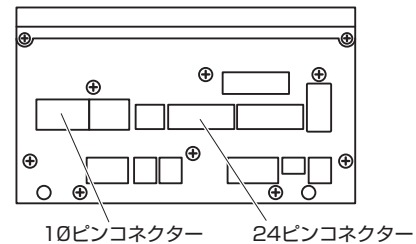

●標準装備&メーカーオプションナビ

アルファード / ヴェルファイア

アルファード	T-Connect SDナビゲーションシステム+JBLプレミアムサウンドシステム	AGH30・35/GGH30・35	H27.2~
アルファードハイブリッド	T-Connect SDナビゲーションシステム+JBLプレミアムサウンドシステム	AYH30	H27.2~
ヴェルファイア	T-Connect SDナビゲーションシステム+JBLプレミアムサウンドシステム	AGH30・35/GGH30・35	H27.2~
ヴェルファイアハイブリッド	T-Connect SDナビゲーションシステム+JBLプレミアムサウンドシステム	AYH30	H27.2~

重要 取り付けを始めるまえに
イグニッションスイッチをOFFにした後、約6分間ナビゲーションが動作しています。
6分以上経過してからバッテリーのマイナス端子を外してください。

1. クラスタースイドパネル(左/右)取り外し

●大型コンソールボックス車

1. シートヒータースイッチベゼル取り外し
ツメを浮かせ、シートヒータースイッチベゼルを取り外します。

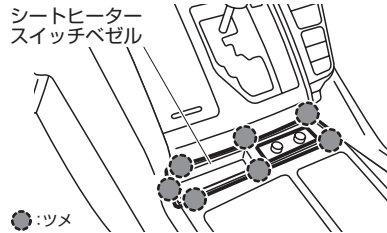

2. クラスタースイドパネル(左/右)取り外し
ツメを浮かせ、クラスタースイドパネルを左右それぞれ取り外します。

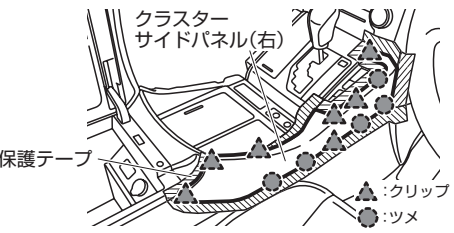
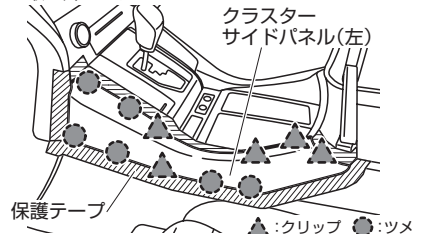

●小型コンソールボックス車

1. クラスタースイドパネル(左/右)取り外し
ツメを浮かせ、クラスタースイドパネルを左右それぞれ取り外します。

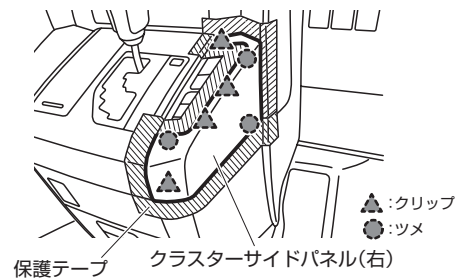
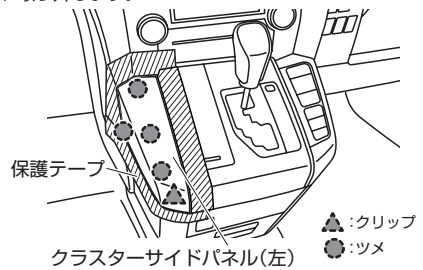

イルミネーション線の接続位置(ビルトイン テレビキットの場合)

スイッチハーネスの橙線は、本製品の10ピン「メス端子」コネクタ(ナビに接続する側)の下図位置に接続してください。

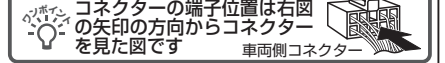

2. センタークラスターガーニッシュ取り外し

センタークラスターガーニッシュの周囲に保護テープを貼り、ガーニッシュを取り外します。

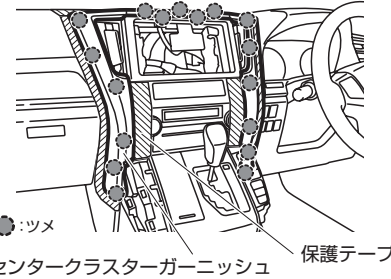

3. サイドレジスター(左/右)取り外し

ツメを浮かせ、サイドレジスターを左右それぞれ取り外します。

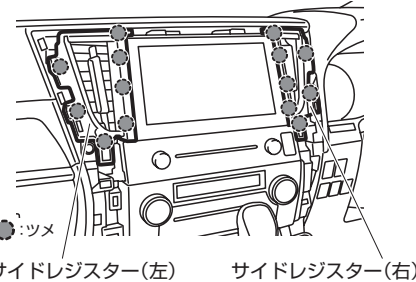

4. ナビ取り外し

ボルトを外してからツメを浮かせ、ナビを取り外します。

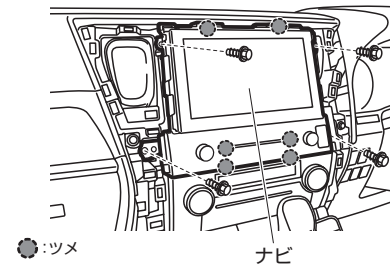

5. コネクタ取り付け位置

10ピンコネクタと24ピンコネクタに本製品を割り込ませます。

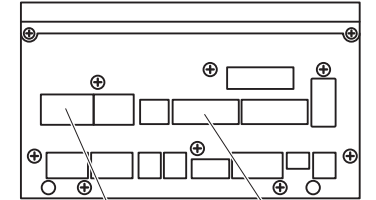

10ピンコネクタ 24ピンコネクタ

●標準装備&メーカーオプションナビ

ヴォクシー / エスクァイア / ノア		
ヴォクシー / ノア	ZRR80・85	H26.1~
エスクァイア	ZRR80・85	H26.10~

❗重要 取り付けを始めるまえに
イグニッションスイッチをOFFにした後、約6分間ナビゲーションが動作しています。
6分以上経過してからバッテリーのマイナス端子を外してください。

1. センタークラスターパネル取り外し

センタークラスターパネルの周囲にマスキングテープを貼り、パネルを取り外します。

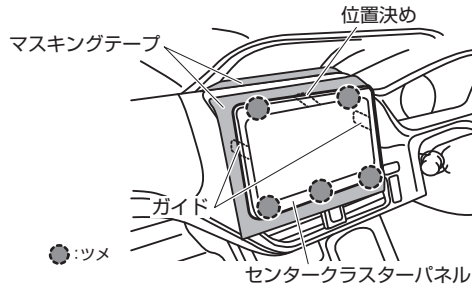

2. クラスターパネル取り外し

クラスターパネルの周囲にマスキングテープを貼り、クラスターパネルを取り外します。

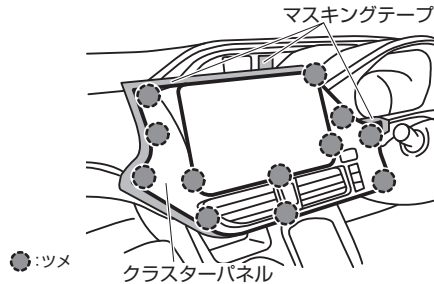

⚠注意 ハザードスイッチのコネクタに、マスキングテープなどで必ずマーキングしてください。

ハザードスイッチの4ピンコネクタ(灰色)と同じ形状のコネクタがナビゲーションにもあり、誤って接続するとナビゲーションや車両の故障につながる恐れがあります。

3. モニターユニット取り外し

ボルトを外して、モニターユニットを取り外します。

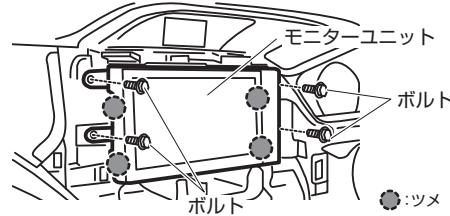

4. コネクタ取り付け位置

10ピンコネクタと24ピンコネクタに本製品を割り込ませます。

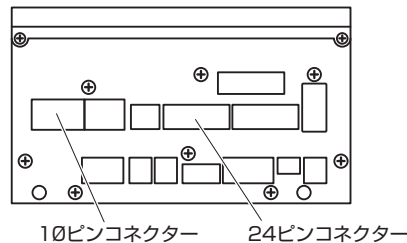

イルミネーション線の接続位置(ビルトイン テレビキットの場合)

スイッチハーネスの橙線は、本製品の10ピン「メス端子」コネクタ(ナビに接続する側)の下図位置に接続してください。

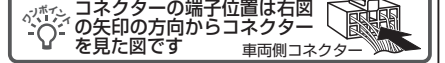

ハリアー / ハリアーハイブリッド

ハリアー	ZSU60W・65W	H25.12~
ハリアーハイブリッド	AVU65W	H25.12~

❗重要 取り付けを始めるまえに
イグニッションスイッチをOFFにした後、約6分間ナビゲーションが動作しています。
6分以上経過してからバッテリーのマイナス端子を外してください。

1. シフトノブ・シフトパネル取り外し

シフトノブを外してから、シフトパネルを取り外します。

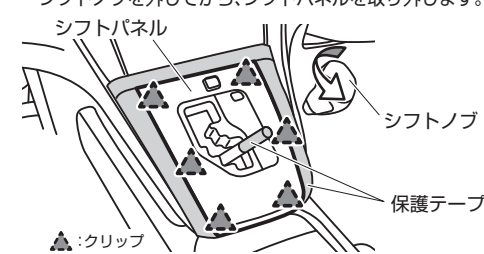

2. インstrumentクラスターパネル(左右)取り外し

保護テープを剥がして、左右のinstrumentクラスターパネルを取り外します。

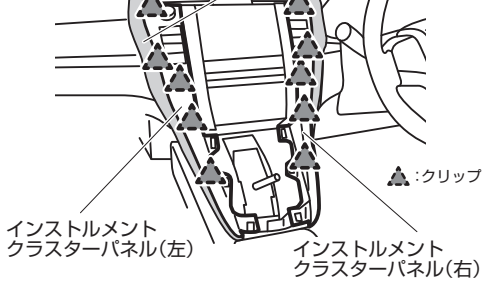

3. ナビユニット取り外し

ボルトを外し、ナビユニット(エアコンパネルと一体)を取り外します。

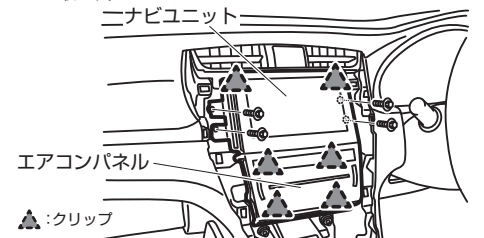

4. コネクタ取り付け位置

10ピンコネクタと24ピンコネクタに本製品を割り込ませます。

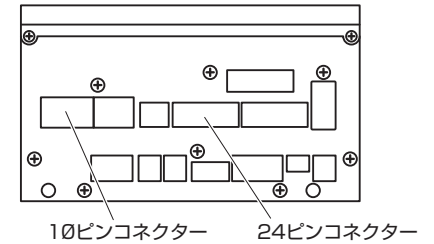



TTV350/T350DL/TTV350B-A/
TTV350DB-A/TTV350S/T350DLS

テレビキット 車種別分解手順

●標準装備&メーカーオプションナビ

ランドクルーザープラド

GRJ150W・151W / TRJ150W

H25.9~H29.8

171013-AKN-TTV350-M04

イルミネーション線の接続位置(ビルトイン テレビキットの場合)

スイッチハーネスの橙線は、本製品の10ピン「メス端子」コネクタ(ナビに接続する側)の下図位置に接続してください。

イルミネーション線



10ピンコネクタ



コネクタの端子位置は右図の矢印の方向からコネクタを見た図です



車両側コネクタ

重要 取り付けを始めるまえに
イグニッションスイッチをOFFにした後、約6分間ナビゲーションが動作しています。
6分以上経過してからバッテリーのマイナス端子を外してください。

1. コントロールパネル取り外し

モニター下のコントロールパネルを手前に引いて取り外します。

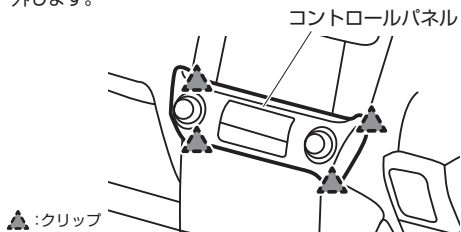

2. ボルト取り外し

ボルトを4本取り外します。

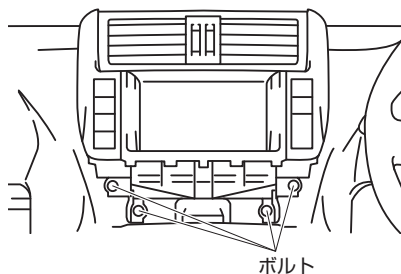

3. モニターユニット取り外し

モニター周囲のパネルと一緒に、モニターユニットを取り外します。

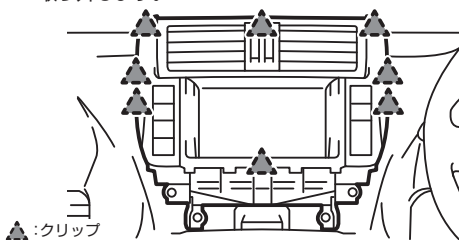

4. コネクタ取り付け位置

10ピンコネクタと24ピンコネクタに本製品を割り込ませます。

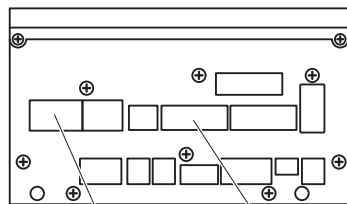

10ピンコネクタ

24ピンコネクタ



TTV350/T350DL/TTV350B-A/
TTV350DB-A/TTV350S/T350DLS

テレビキット 車種別分解手順

●標準装備&メーカーオプションナビ

カムリ	AXVH70	H29.7~R1.9
------------	--------	------------

重要 取り付けを始めるまえに
イグニッションスイッチをOFFにした後、約6分間ナビゲーションが動作しています。
6分以上経過してからバッテリーのマイナス端子を外してください。

1. インパネクラスター(右)取り外し

クリップとガイドのかん合を外してインパネクラスター(右)を取り外します。

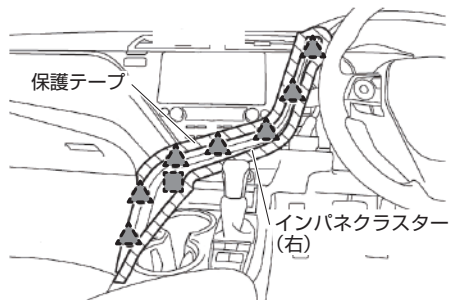

▲:クリップ ■:ガイド

2. インパネクラスター(左)取り外し

クリップとガイドのかん合を外してインパネクラスター(左)を取り外します。

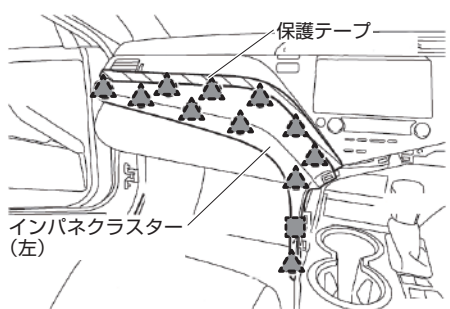

▲:クリップ ■:ガイド

3. インパネサイドレジスター(左)取り外し

クリップのかん合を外してインパネサイドレジスター(左)を取り外します。

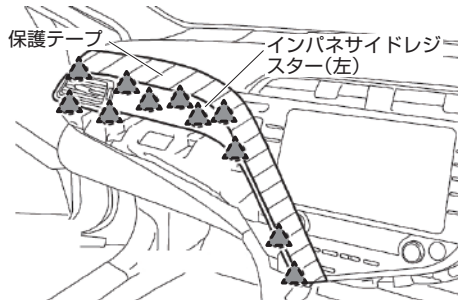

▲:クリップ

4. インパネルフィニッシュパネル取り外し

クリップのかん合を外してインパネフィニッシュパネルを取り外します。

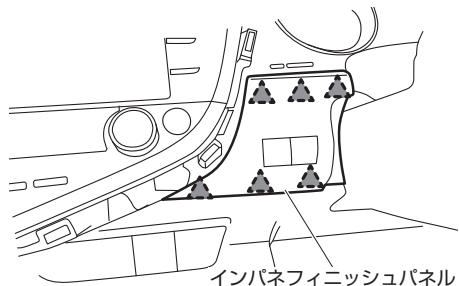

▲:クリップ

イルミネーション線の接続位置(ビルトイン テレビキットの場合)

スイッチハーネスの橙線は、本製品の10ピン「メス端子」コネクタ(ナビに接続する側)の下図位置に接続してください。

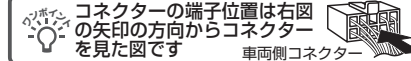

5. ナビゲーションユニット取り外し

ボルトとクリップのかん合を外してナビゲーションユニットを取り外します。

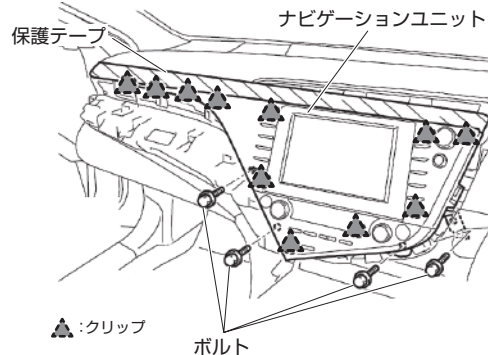

6. コネクタ取り付け位置

10ピンコネクタと24ピンコネクタに本製品を割り込ませます。

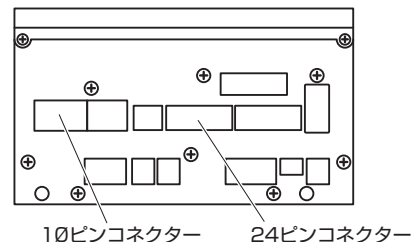



TTV350/T350DL/TTV350B-A/
TTV350DB-A/TTV350S/T350DLS

テレビキット 車種別分解手順

●標準装備&メーカーオプションナビ

ランドクルーザープラド

GDJ150W・151W / TRJ150W

H29.9~

171013-AKN-TTV350-M06

イルミネーション線の接続位置(ビルトイン テレビキットの場合)

スイッチハーネスの橙線は、本製品の10ピン「メス端子」コネクタ(ナビに接続する側)の下図位置に接続してください。

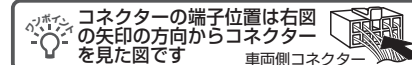

重要 取り付けを始めるまえに
イグニッションスイッチをOFFにした後、約6分間ナビゲーションが動作しています。
6分以上経過してからバッテリーのマイナス端子を外してください。

1. インテグレーションコントロールパネル取り外し

1-1. 図の位置に保護テープを貼る

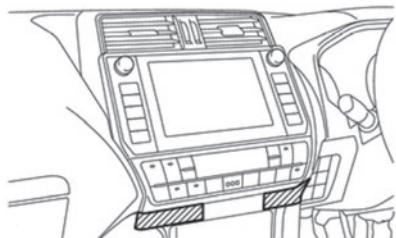

保護テープ

1-2. クリップのかん合5か所とガイド3か所を外す

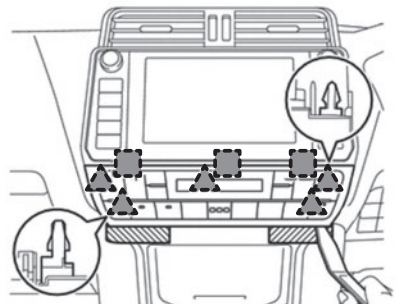

保護テープ ▲:クリップ ■:ガイド

1-3. インテグレーションコントロールパネルを取り外す

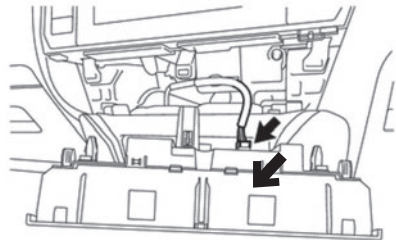

2. ナビゲーション レシーバ取り外し

2-1. ボルト4本を外す

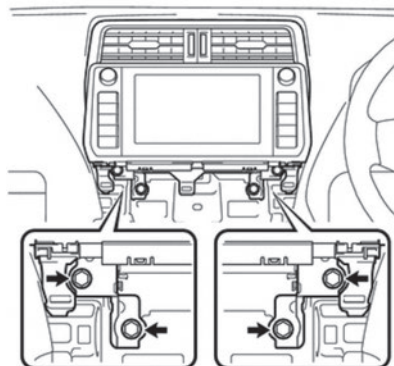

2-2. ナビゲーションレシーバを引き抜き、背面のクリップのかん合7か所とガイド2か所を外す

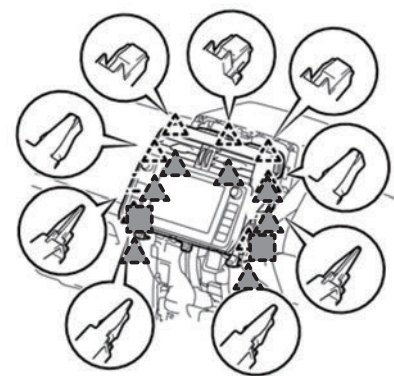

▲:クリップ ■:ガイド

2-3. 各コネクタを外し、ナビゲーションレシーバを取り外す

3. コネクタ取り付け位置

10ピンコネクタと24ピンコネクタに本製品を割り込ませます。

