

ビルトインテレビ&ナビキット 車種別分解手順

●標準装備&メーカーオプションナビ

アルティス / カムリ

アルティス	AVV50N	H26.9~H29.6
カムリ	AVV50	H26.9~H29.6

! 重要 取り付けを始めるまえに
 イグニッションスイッチをOFFにした後、約6分間ナビゲーションが動作しています。
 6分以上経過してからバッテリーのマイナス端子を外してください。

1. フロントパネルガーニッシュ(左)取り外し

クリップ・ガイドを外し、フロントパネルガーニッシュ(左)を取り外します。

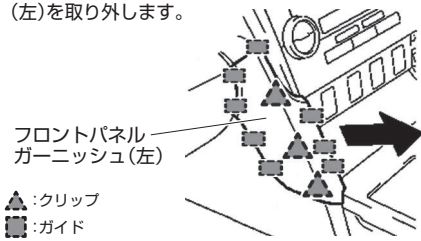

2. フロントパネルガーニッシュ(右)取り外し

クリップ・ガイドを外し、フロントパネルガーニッシュ(右)を取り外します。

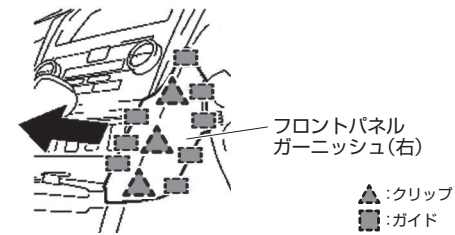

3. インストルメントクラスタフィニッシュパネル取り外し

リムーバーを使用して、インストルメントクラスタフィニッシュパネルを持ち上げて隙間をあけます。矢印方向に引いてクリップとガイドを外し、インストルメントクラスタフィニッシュパネルを取り外します。

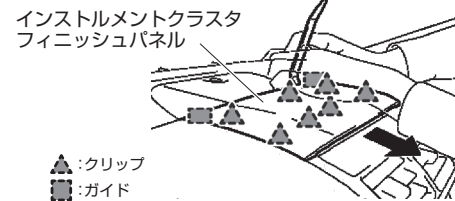

4. インストルメントパネルレジスタASSY取り外し

クリップを外し、インストルメントパネルレジスタASSYを取り外します。
 インストルメントパネルレジスタASSY

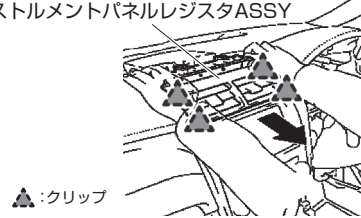

5. コンソールアップパネルガーニッシュ取り外し

ツメを外し、コンソールアップパネルガーニッシュを取り外します。

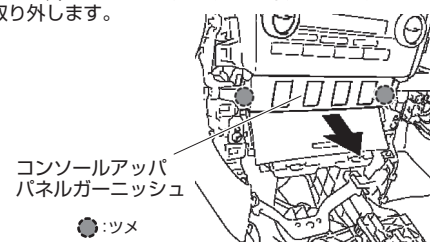

6. ボルト取り外し

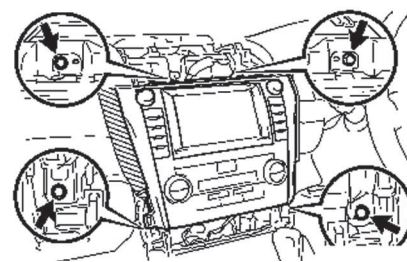

! 重要 取付店様へ お客様に必ずご説明ください!!
 本製品を取り付けると【イグニッションスイッチがACC】の時に、TVなどの映像を観ることができません。TVを観るときは、エンジンを始動させてください。

7. ナビゲーションレシーバASSY/エアコンディショナコントロールASSY取り外し

クリップを外し、ナビゲーションレシーバASSYと、エアコンディショナコントロールASSYを一緒に取り外します。

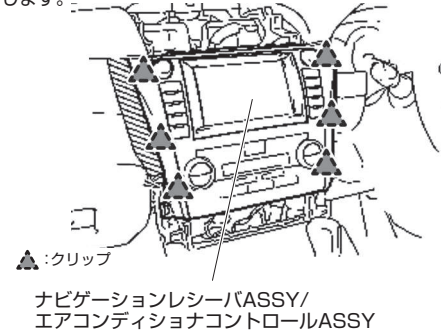

8. コネクター取り付け位置

24ピンコネクターと28ピンコネクターに本製品を割り込ませます。

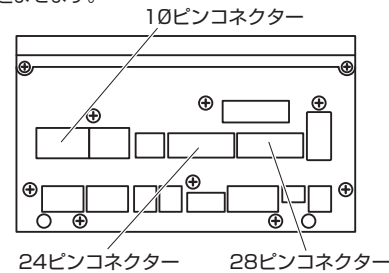

9. イルミネーション線接続

「8」の10ピンコネクターに、スイッチハーネスの橙線を、E-クランプで接続します。



! 注意 接続前に必ずテスターで確認してください。

コネクターの端子位置は右図の矢印の方向からコネクターを見た図です。車両側コネクター

●黒線(アース線)の接続
 本製品の黒線は、ボディアースに接続してください。

ビルトインテレビ&ナビキット 車種別分解手順

●標準装備&メーカーオプションナビ

アルファード / ヴェルファイア

アルファード	T-Connect SDナビゲーションシステム+JBLプレミアムサウンドシステム	AGH30・35/GGH30・35	H27.2~
アルファードハイブリッド	T-Connect SDナビゲーションシステム+JBLプレミアムサウンドシステム	AYH30	H27.2~
ヴェルファイア	T-Connect SDナビゲーションシステム+JBLプレミアムサウンドシステム	AGH30・35/GGH30・35	H27.2~
ヴェルファイアハイブリッド	T-Connect SDナビゲーションシステム+JBLプレミアムサウンドシステム	AYH30	H27.2~

重要 取り付けを始めるまえに
 イグニッションスイッチをOFFにした後、約6分間ナビゲーションが動作しています。
 6分以上経過してからバッテリーのマイナス端子を外してください。

1. クラスタースイドパネル(左/右)取り外し

●大型コンソールボックス車

1. シートヒータースイッチベゼル取り外し

ツメを浮かせ、シートヒータースイッチベゼルを取り外します。

シートヒーター
スイッチベゼル

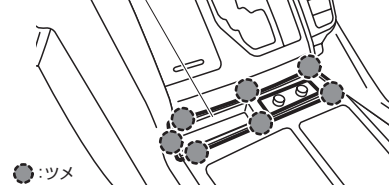

2. クラスタースイドパネル(左/右)取り外し

ツメを浮かせ、クラスタースイドパネルを左右それぞれ取り外します。

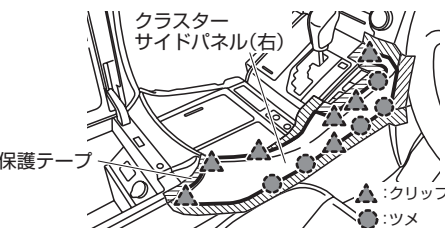
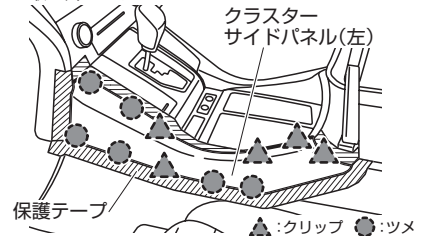

●小型コンソールボックス車

1. クラスタースイドパネル(左/右)取り外し

ツメを浮かせ、クラスタースイドパネルを左右それぞれ取り外します。

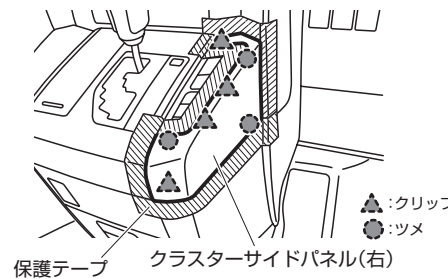
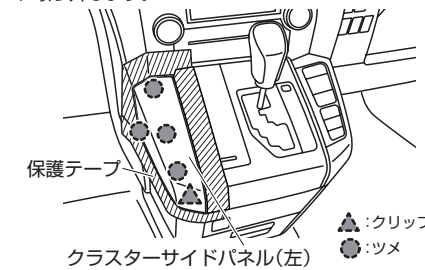

重要 取付店様へ お客様に必ずご説明ください!!
 本製品を取り付けると【イグニッションスイッチがACC】の時に、TVなどの映像を観ることができません。TVを観るときは、エンジンを始動させてください。

2. センタークラスターガーニッシュ取り外し

センタークラスターガーニッシュの周囲に保護テープを貼り、ガーニッシュを取り外します。

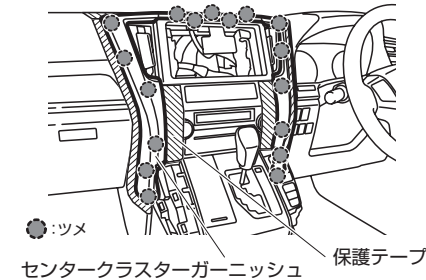

3. サイドレジスター(左/右)取り外し

ツメを浮かせ、サイドレジスターを左右それぞれ取り外します。

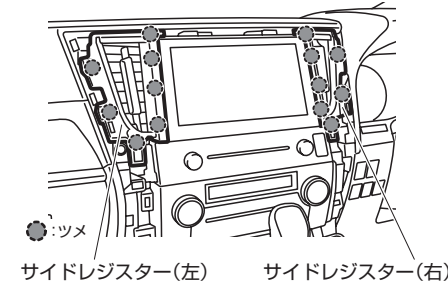

4. ナビ取り外し

ボルトを外してからツメを浮かせ、ナビを取り外します。

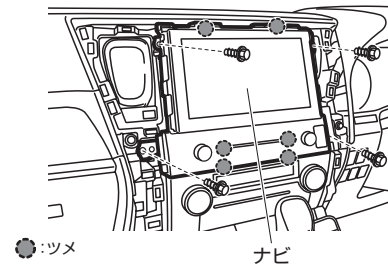

5. コネクター取り付け位置

24ピンコネクターと28ピンコネクターに本製品を割り込ませます。

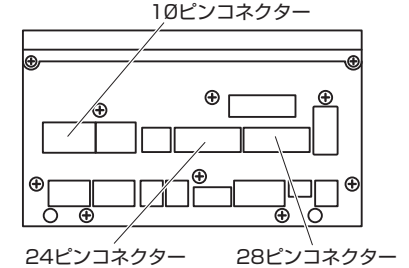

6. イルミネーション線接続

「5.」の10ピンコネクターに、スイッチハーネスの橙線を見、E-クランプで接続します。



注意 接続前に必ずテスターで確認してください。

コネクターの端子位置は右図の矢印の方向からコネクターを見た図です。車両側コネクター

●黒線(アース線)の接続

本製品の黒線は、ボディーアースに接続してください。



ビルトインテレビ&ナビキット 車種別分解手順

●標準装備&メーカーオプションナビ

ヴォクシー / エスクァイア / ノア

ヴォクシー / ノア	ZRR80・85	H26.1~
エスクァイア	ZRR80・85	H26.10~

！重要 取り付けを始めるまえに
イグニッションスイッチをOFFにした後、約6分間ナビゲーションが動作しています。
6分以上経過してからバッテリーのマイナス端子を外してください。

1. センタークラスターパネル取り外し

センタークラスターパネルの周囲にマスキングテープを貼り、パネルを取り外します。

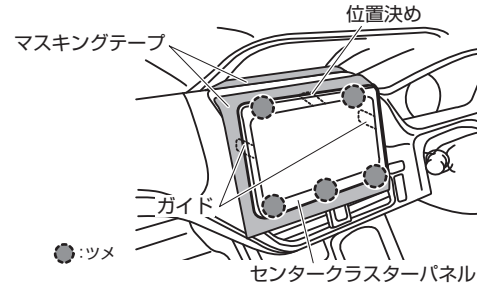

2. クラスターパネル取り外し

クラスターパネルの周囲にマスキングテープを貼り、クラスターパネルを取り外します。

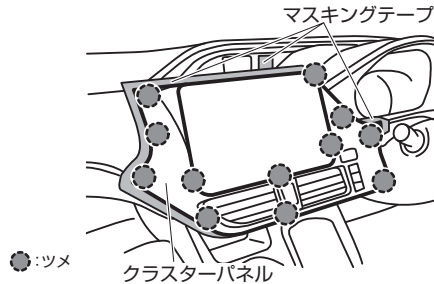

！注意 ハザードスイッチのコネクターに、マスキングテープなどで必ずマスキングしてください。

ハザードスイッチの4ピンコネクター(灰色)と同じ形状のコネクターがナビゲーションにもあり、誤って接続するとナビゲーションや車両の故障につながる恐れがあります。

3. モニターユニット取り外し

ボルトを外して、モニターユニットを取り外します。

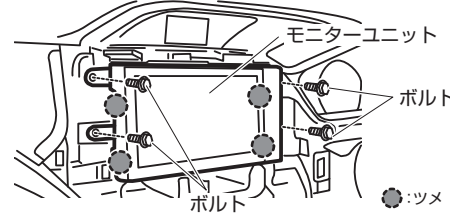

4. コネクター取り付け位置

24ピンコネクターと28ピンコネクターに本製品を割り込ませます。

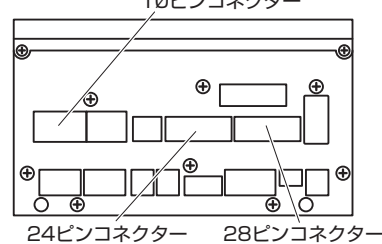

5. イルミネーション線接続

[4.]の10ピンコネクターに、スイッチハーネスの橙線を、E-クランプで接続します。

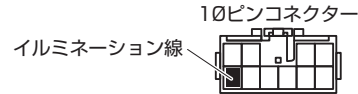

！注意 接続前に必ずテスターで確認してください。

コネクターの端子位置は右図の矢印の方向からコネクターを見た図です 車両側コネクター

●黒線(アース線)の接続
本製品の黒線は、ボディアースに接続してください。
黒線

！重要 取付店様へ お客様に必ずご説明ください!!
本製品を取り付けると[イグニッションスイッチがACC]の時に、TVなどの映像を観ることができません。TVを観るときは、エンジンを始動させてください。

ハリアー / ハリアーハイブリッド

ハリアー	ZSU60W・65W	H25.12~
ハリアーハイブリッド	AVU65W	H25.12~

！重要 取り付けを始めるまえに
イグニッションスイッチをOFFにした後、約6分間ナビゲーションが動作しています。
6分以上経過してからバッテリーのマイナス端子を外してください。

1. シフトノブ・シフトパネル取り外し

シフトノブを外してから、シフトパネルを取り外します。



2. インストルメントクラスターパネル(左右)取り外し

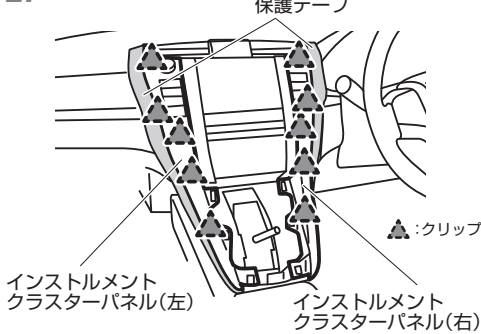

3. ナビユニット取り外し

ボルトを外し、ナビユニット(エアコンパネルと一体)を取り外します。

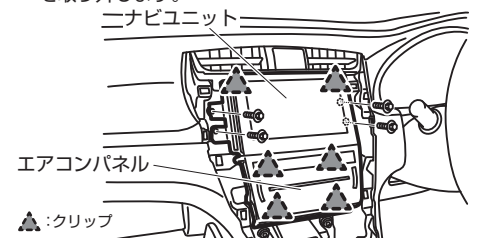

4. コネクター取り付け位置

24ピンコネクターと28ピンコネクターに本製品を割り込ませます。

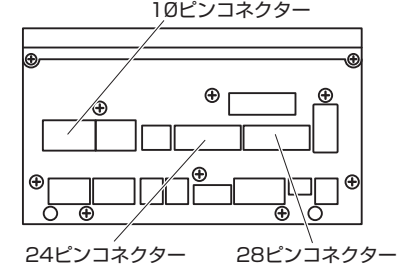

5. イルミネーション線接続

[4.]の10ピンコネクターに、スイッチハーネスの橙線を、E-クランプで接続します。

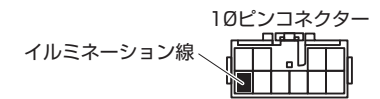

！注意 接続前に必ずテスターで確認してください。

コネクターの端子位置は右図の矢印の方向からコネクターを見た図です 車両側コネクター

●黒線(アース線)の接続
本製品の黒線は、ボディアースに接続してください。
黒線

ビルトインテレビ&ナビキット 車種別分解手順

●標準装備&メーカーオプションナビ

ランドクルーザープラド

GRJ150W・151W / TRJ150W

H25.9~H29.8

! 重要 取り付けを始めるまえに
イグニッションスイッチをOFFにした後、約6分間ナビゲーションが動作しています。
6分以上経過してからバッテリーのマイナス端子を外してください。

1. コントロールパネル取り外し

モニター下のコントロールパネルを手前に引いて取り外します。

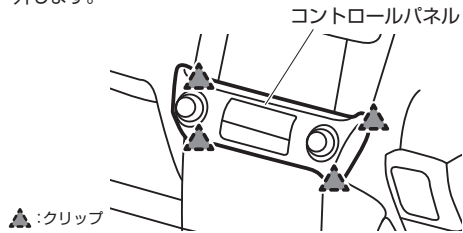

2. ボルト取り外し

ボルトを4本取り外します。

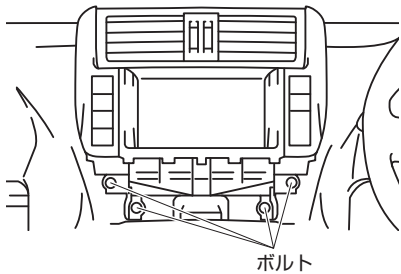

3. モニターユニット取り外し

モニター周囲のパネルと一緒に、モニターユニットを取り外します。

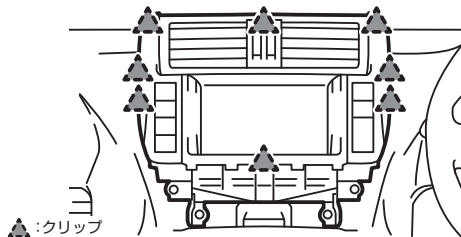

4. コネクター取り付け位置

24ピンコネクターと28ピンコネクターに本製品を割り込ませます。

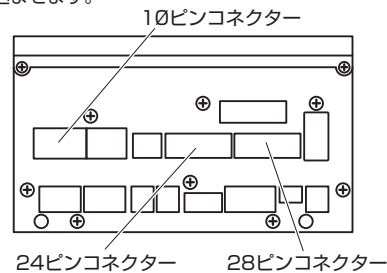

5. イルミネーション線接続

[4.]の10ピンコネクターに、スイッチハーネスの橙線を、E-クランプで接続します。



! 注意 接続前に必ずテスターで確認してください。

コネクターの端子位置は右図の矢印の方向からコネクターを見た図です

車両側コネクター

●黒線(アース線)の接続

本製品の黒線は、ボディーアースに接続してください。



! 重要 取付店様へ お客様に必ずご説明ください!!
本製品を取り付けると[イグニッションスイッチがACC]の時に、TVなどの映像を観ることができません。TVを観るときは、エンジンを始動させてください。

●標準装備&メーカーオプションナビ

カムリ		
カムリ	AXVH70	H29.7~R1.9

重要 取り付けを始めるまえに
 イグニッションスイッチをOFFにした後、約6分間ナビゲーションが動作しています。
 6分以上経過してからバッテリーのマイナス端子を外してください。

1. インパネクラスター(右)取り外し
 クリップとガイドのかん合を外してインパネクラスター(右)を取り外します。

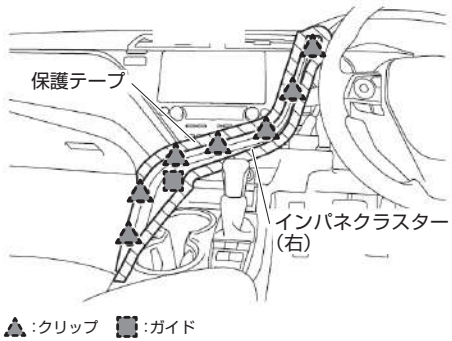

3. インパネサイドレジスター(左)取り外し
 クリップのかん合を外してインパネサイドレジスター(左)を取り外します。

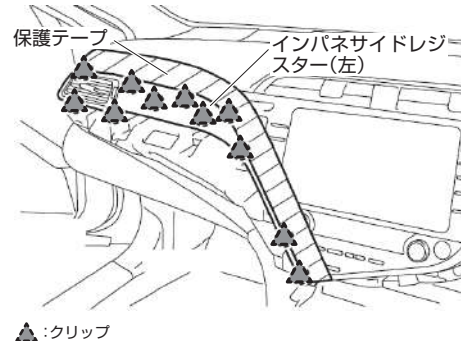

2. インパネクラスター(左)取り外し
 クリップとガイドのかん合を外してインパネクラスター(左)を取り外します。

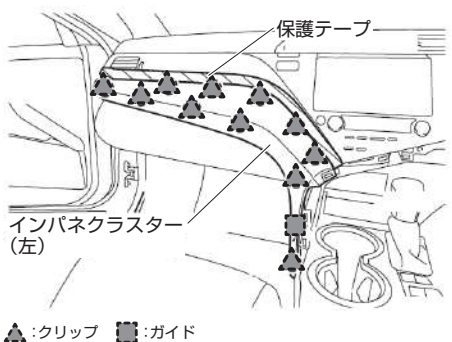

4. インパネパネルフィニッシュパネル取り外し
 クリップのかん合を外してインパネパネルフィニッシュパネルを取り外します。

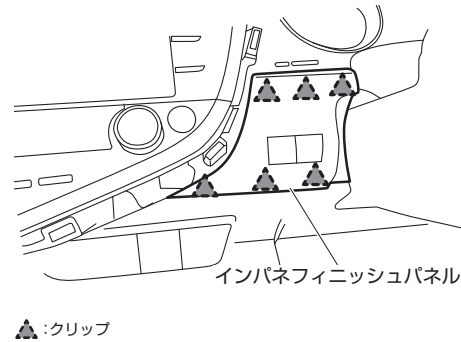

重要 取付店様へ お客様に必ずご説明ください!!
 本製品を取り付けると【イグニッションスイッチがACC】の時に、TVなどの映像を観ることができません。TVを観るときは、エンジンを始動させてください。

5. ナビゲーションユニット取り外し
 ボルトとクリップのかん合を外してナビゲーションユニットを取り外します。

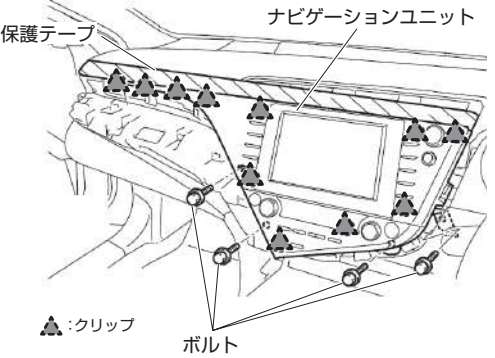

7. イルミネーション線接続
 「8」の10ピンコネクタに、スイッチハーネスの橙線を、E-クランプで接続します。



注意 接続前に必ずテスターで確認してください。

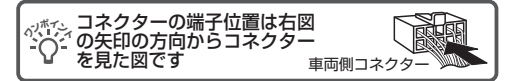

●黒線(アース線)の接続
 本製品の黒線は、ボディーアースに接続してください。



6. コネクタ取り付け位置
 24ピンコネクタと28ピンコネクタに本製品を割り込ませます。

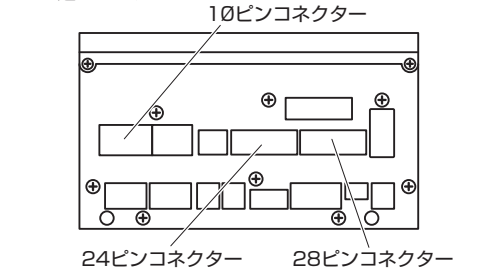



TTN-90B-A

ビルトインテレビ&ナビキット 車種別分解手順

●標準装備&メーカーオプションナビ

ランドクルーザープラド

GDJ150W・151W / TRJ150W

H29.9~



取り付けを始めるまえに

イグニッションスイッチをOFFにした後、約6分間ナビゲーションが動作しています。6分以上経過してからバッテリーのマイナス端子を外してください。

1. インテグレーションコントロールパネル取り外し

1-1. 図の位置に保護テープを貼る

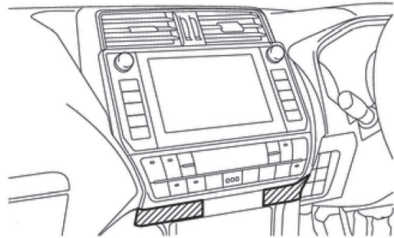

保護テープ

1-2. クリップのかん合5か所とガイド3か所を外す

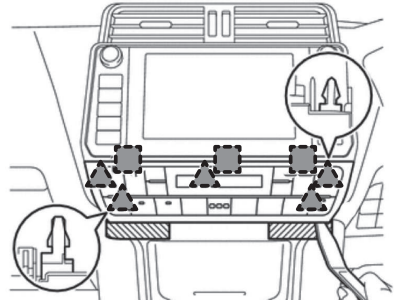

保護テープ ▲:クリップ ■:ガイド

1-3. インテグレーションコントロールパネルを取り外す

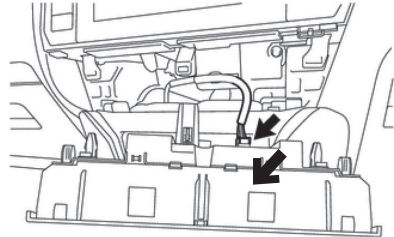

2. ナビゲーションレシーバ取り外し

2-1. ボルト4本を外す

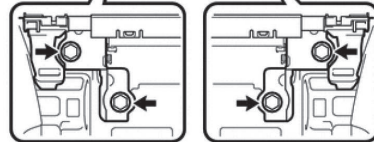
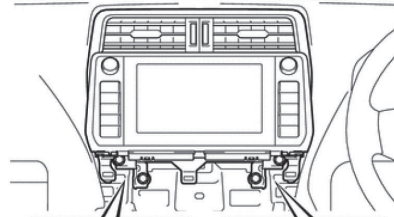

2-2. ナビゲーションレシーバを引き抜き、背面のクリップのかん合7か所とガイド2か所を外す

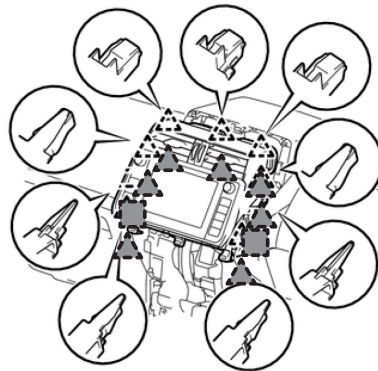

▲:クリップ ■:ガイド

2-3. 各コネクタを外し、ナビゲーションレシーバを取り外す



取付店様へ お客様に必ずご説明ください!!

本製品を取り付けると【イグニッションスイッチがACC】の時に、TVなどの映像を観ることができません。TVを観るときは、エンジンを始動させてください。

3. コネクタ取り付け位置

24ピンコネクタと28ピンコネクタに本製品を割り込ませます。

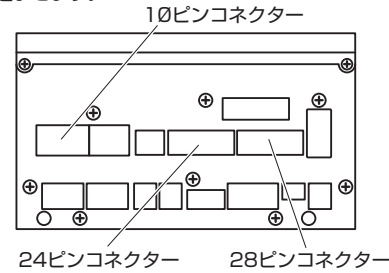

4. イルミネーション線接続

「8」の10ピンコネクタに、スイッチハーネスの橙線を、E-クランプで接続します。

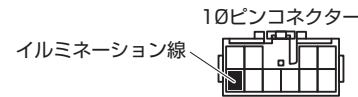

注意 接続前に必ずテスターで確認してください。



コネクタの端子位置は右図の矢印の方向からコネクタを見た図です



車両側コネクタ

●黒線(アース線)の接続

本製品の黒線は、ボディーアースに接続してください。

