

### ●標準装備&メーカーオプションナビ

#### ヴァンガード

ACA33W・38W / GSA33W H22.2~H24.11

**❗重要** 取り付けを始めるまえに  
 イグニッションスイッチをOFFにした後、約6分はHDDナビゲーションが動作しています。  
 6分以上経過してから、バッテリーのマイナス端子を外してください。

#### 1. メインパネル(左/右)取り外し

傷つき防止のために保護テープを貼り、クリップ・ツメを浮かせ、メインパネル(左/右)を取り外します。

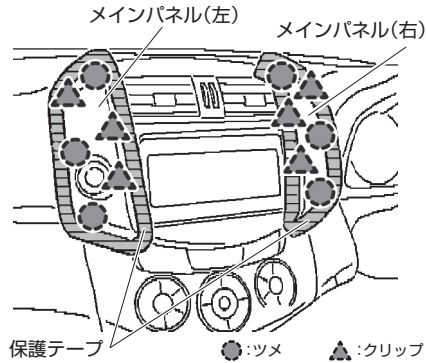

#### 3. コネクタ取り付け位置

ナビ裏の5ピンコネクタと10ピンコネクタに本製品を割り込ませます。

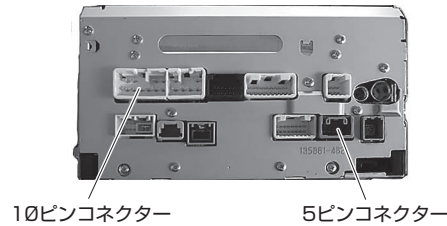

#### 2. ナビ取り外し

ボルトを4本外してリップ・ツメを浮かせ、ナビを取り外します。

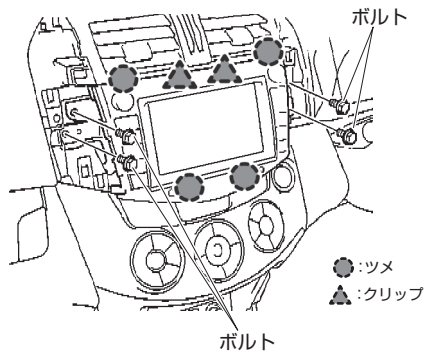

#### イルミネーション線の接続位置

スイッチハーネスの橙線は、本製品の10ピン「メス端子」コネクタ(ナビに接続する側)の下図位置に接続してください。

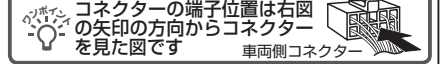

#### ウィッシュ

ZGE20・21・22・25 H21.4~H24.3

**❗重要** 取り付けを始めるまえに  
 イグニッションスイッチをOFFにした後、約6分はHDDナビゲーションが動作しています。  
 6分以上経過してから、バッテリーのマイナス端子を外してください。

#### 1. インstrumentパネル取り外し

クリップ・ツメを浮かせ、Instrumentパネルを取り外します。

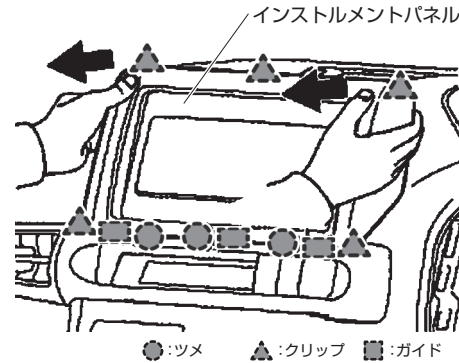

#### 3. コネクタ取り付け位置

ナビ裏の5ピンコネクタと10ピンコネクタに本製品を割り込ませます。

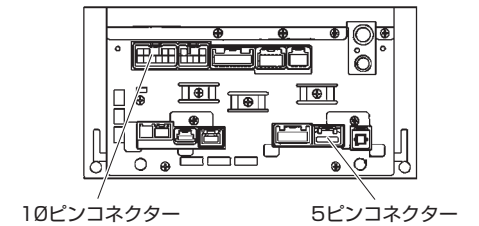

#### 2. ナビ取り外し

ボルトを4本外して、ナビを取り外します。

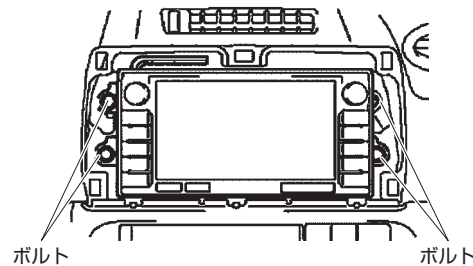

### ●標準装備&メーカーオプションナビ

#### プラス

HDDナビゲーションシステム6スピーカー ZVW30 H21.5~H23.11

#### ❗重要 取り付けを始めるまえに

イグニッションスイッチをOFFにした後、約6分はHDDナビゲーションが動作しています。6分以上経過してから、トランク右側にある補機バッテリーのマイナス端子を外して作業してください。マイナス端子を外さないで取り付けした場合、メーター内に「システムエラー」と表示されることがあります。「システムエラー」の表示が出た場合は、外したコネクタをすべて接続し、イグニッションON⇄OFFの操作を4回以上おこなってください。

#### 1. コントロールパネル取り外し

リムーバーを差し込んでツメを浮かせ、インテグレーションコントロールパネル(シフトレバーまわりのパネル)を取り外します。

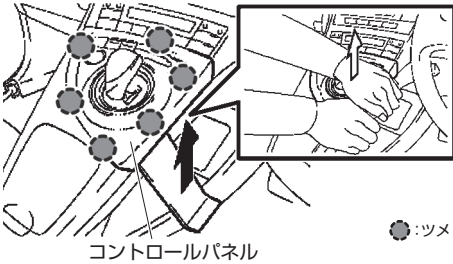

#### 2. フィニッシュパネル取り外し

フィニッシュパネル後方のツメ・クリップを浮かせたあと、前方のツメを浮かせてパネルを取り外します。

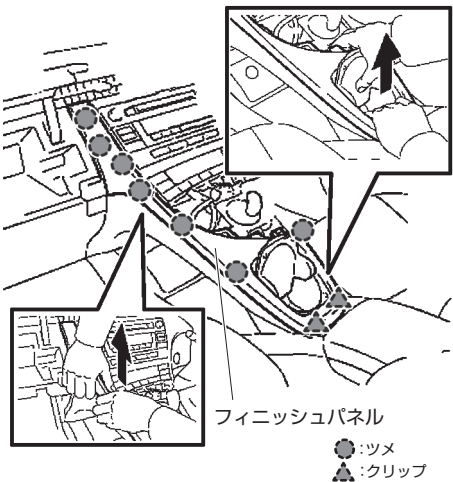

#### 3. センターパネル取り外し

ツメを浮かせ、センターパネルを取り外します。

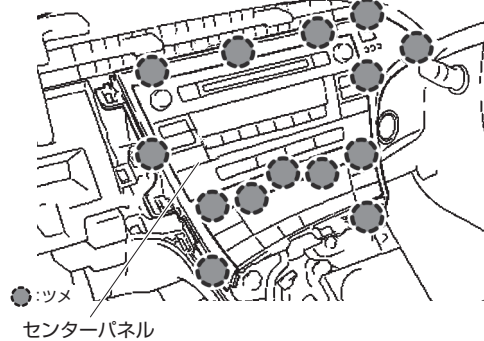

#### 4. サイドパネル取り外し

ツメを浮かせ、サイドパネル(イグニッションスイッチのパネル)を取り外します。

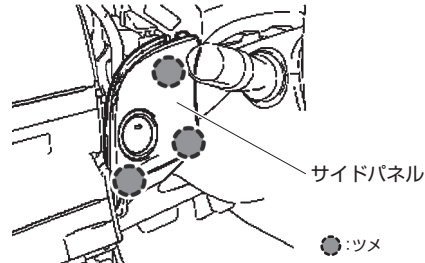

#### イルミネーション線の接続位置

スイッチハーネスの橙線は、本製品の10ピン「メス端子」コネクタ(ナビに接続する側)の下図位置に接続してください。

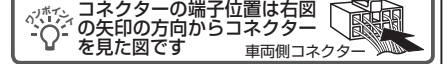

#### 5. ナビ取り外し

ボルトを4本外してからツメを浮かせ、ナビを取り外します。

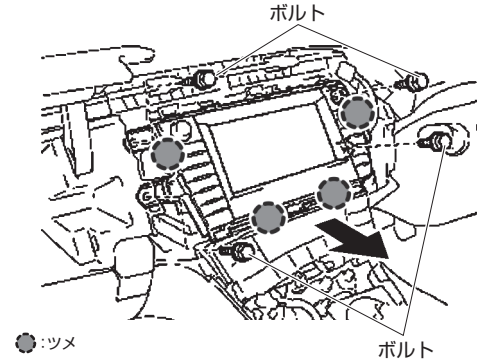

#### 6. コネクタ取り付け位置

ナビ裏の5ピンコネクタと10ピンコネクタに本製品を割り込ませます。

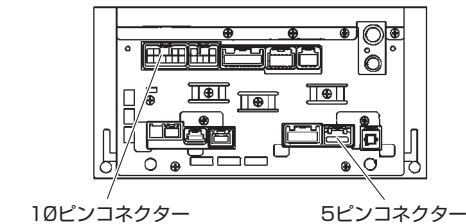



# TTN-43B-A/TTN-43DB-A

## ビルトイン テレビ&ナビキット 車種別分解手順

190828-AKN-TTN-43B-A-M03

### ●標準装備&メーカーオプションナビ

<b>ベルタ</b>		
HDDナビ	SCP92 / NCP96	H17.11~H24.6

- 1. ロアパネル・クラスターパネル取り外し**  
クリップを浮かせ、ロアパネルとクラスターパネルを取り外します。

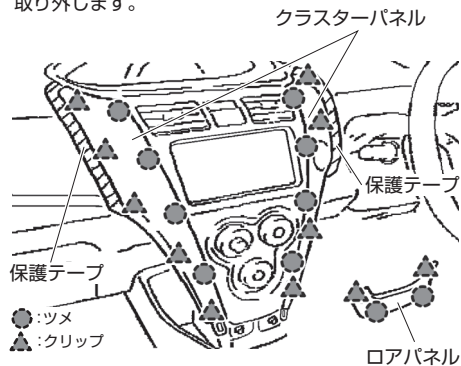

**⚠ 注意**  
●傷がつかないように、パネルの周囲に保護テープを貼ってください。

- 2. メーターパネル取り外し**

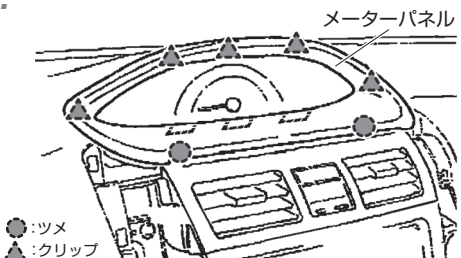

- 3. センターパネル取り外し**

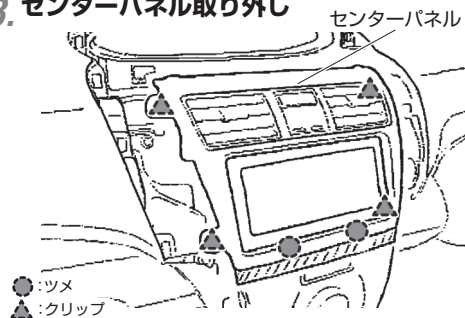

- 4. モニター取り外し**

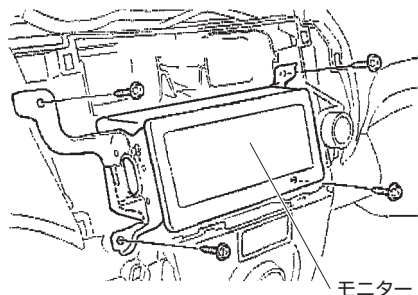

- 5. コネクター取り付け位置**

ナビ裏の5ピンコネクターと10ピンコネクターに本製品を割り込ませます。

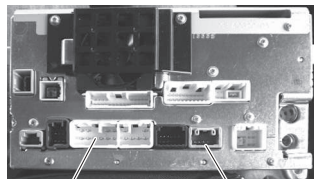

写真はHDDナビの背面です。DVDナビはコネクターの位置が異なります。

### イルミネーション線の接続位置

スイッチハーネスの橙線は、本製品の10ピン「メス端子」コネクター(ナビに接続する側)の下図位置に接続してください。

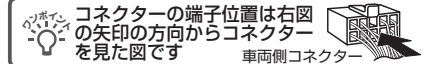

### マークX

HDDナビゲーションシステム6スピーカー	GRX130・133・135	H21.10~H24.8
----------------------	----------------	--------------

**⚠ 重要** 取り付けを始めるまえに  
イグニッションスイッチをOFFにした後、約6分はHDDナビゲーションが動作しています。  
6分以上経過してから、バッテリーのマイナス端子を外してください。

- 1. パネルエンド(左/右)取り外し**

クリップ・ツメを浮かせ、パネルエンド(左/右)をそれぞれ取り外します。  
※図はパネルエンド(右) パネルエンド(右)

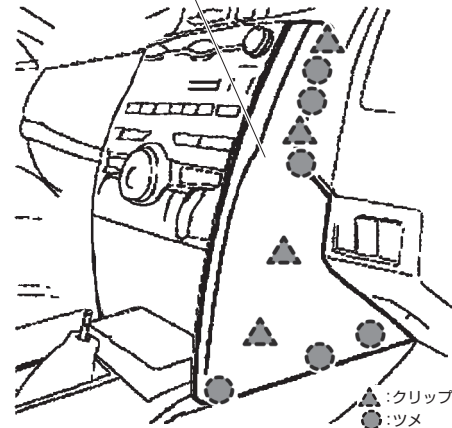

- 2. ナビ取り外し**

ボルトを4本外してクリップを浮かせ、ナビを取り外します。

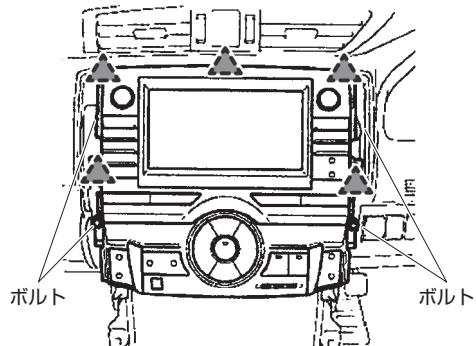

- 3. コネクター取り付け位置**

ナビ裏の5ピンコネクターと10ピンコネクターに本製品を割り込ませます。

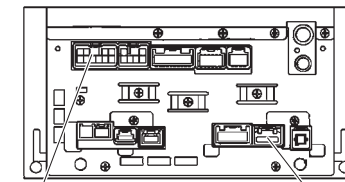

10ピンコネクター 5ピンコネクター

### ●ディーラーオプションナビ

#### 2009年モデル

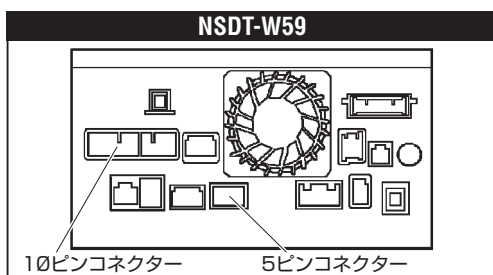
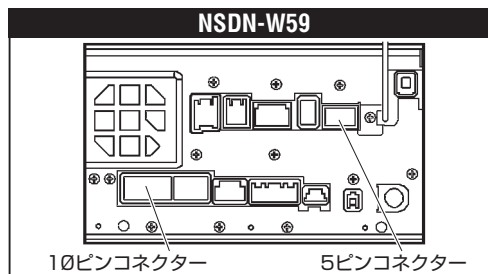
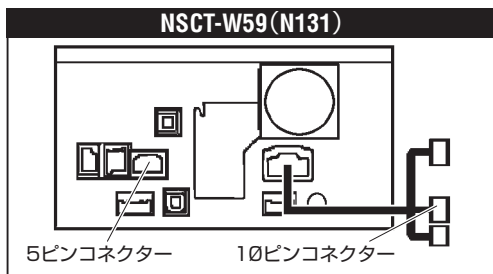
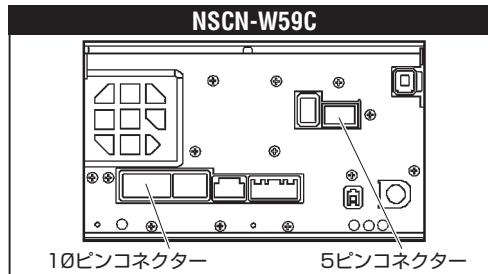
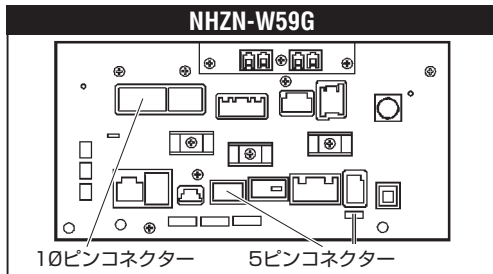
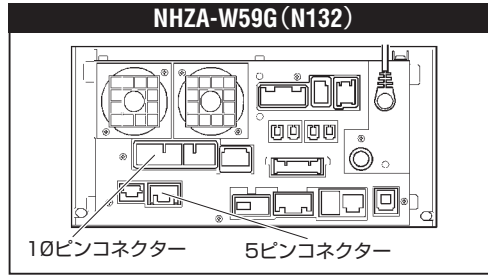
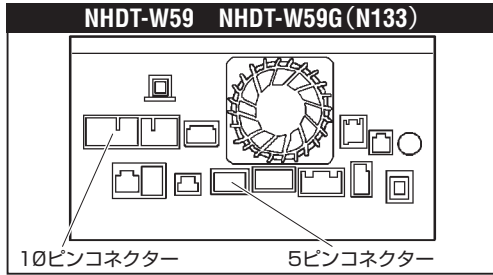

#### 2010年モデル

**イルミネーション線の接続位置**  
 スイッチハーネスの橙線は、本製品の10ピン「メス端子」コネクタ(ナビに接続する側)の下図位置に接続してください。

イルミネーション線 10ピンコネクタ

コネクタの端子位置は右図の矢印の方向からコネクタを見た図です 車両側コネクタ

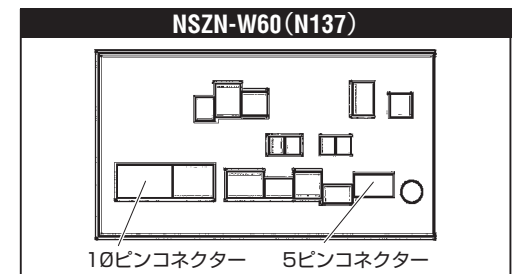
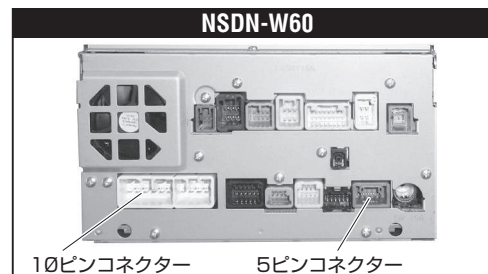
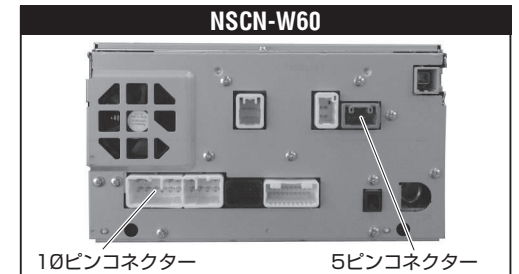
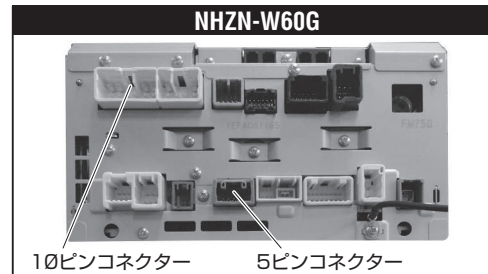
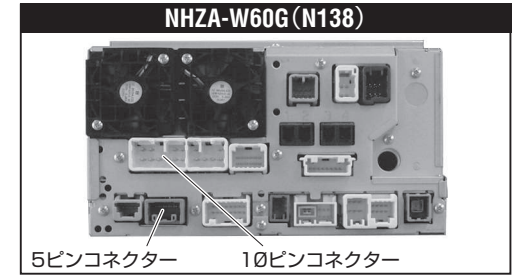
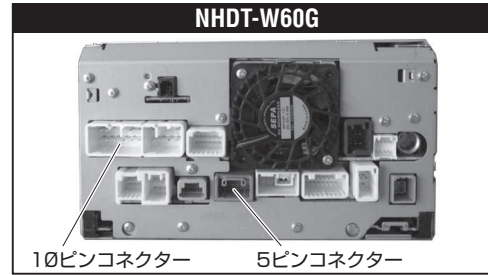

**重要**

- 大画面ナビ(NHZN-X61G/NHZN-X62G/NHBA-X62Gなど)は、作業前にナビのTILT(傾き)設定方法を車両販売店などでご確認ください。  
 ナビ背面のコネクタ(バッテリー電源)を外すと、TILT(傾き)設定が消去される場合があります。  
 ※ナビの取扱説明書には設定方法の記載がありません。
- 走行中にナビゲーションのパーキングアラーム(アラート)機能が動作する場合には、ナビゲーションの設定でパーキングアラーム(アラート)設定をOFFにしてください。  
 設定の詳細はナビゲーションの取扱説明書を参照ください。



### ●ディーラーオプションナビ

#### 2010年モデル

##### NSZT-W60

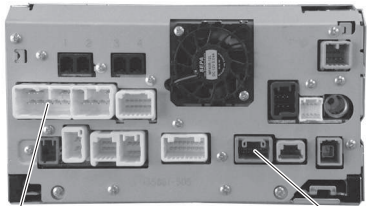

10ピンコネクター 5ピンコネクター

#### 2011年モデル

##### NHZA-W61G

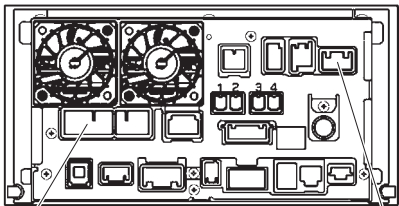

10ピンコネクター 5ピンコネクター

##### NHZN-W61G NHZN-W61GD(N147)

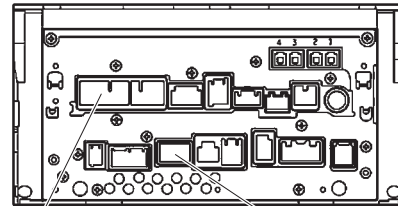

10ピンコネクター 5ピンコネクター

##### NHZN-X61G

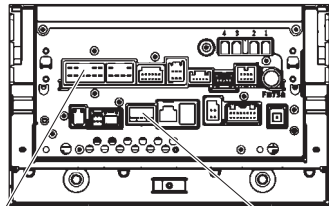

10ピンコネクター 5ピンコネクター

##### NSCT-W61

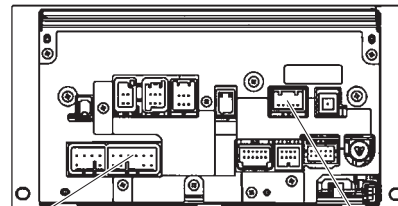

10ピンコネクター 5ピンコネクター

##### NSZN-W61(N146)

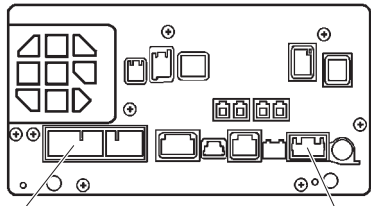

10ピンコネクター 5ピンコネクター

##### NSZT-W61G

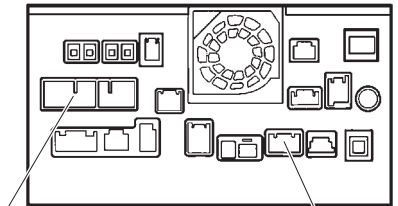

10ピンコネクター 5ピンコネクター

### イルミネーション線の接続位置

スイッチハーネスの橙線は、本製品の10ピン「メス端子」コネクター(ナビに接続する側)の下図位置に接続してください。

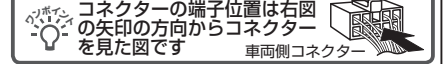

#### 2012年モデル

##### NHBA-W62G NHBA-X62G

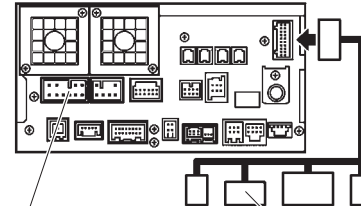

10ピンコネクター 5ピンコネクター

##### NHZN-W62G

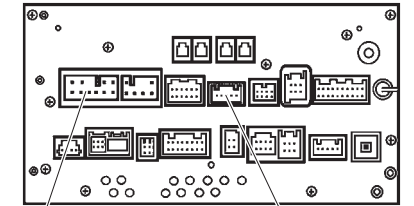

10ピンコネクター 5ピンコネクター

##### NHZN-W62GD(N156)

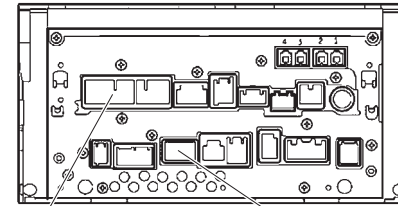

10ピンコネクター 5ピンコネクター

##### NHZN-X62G

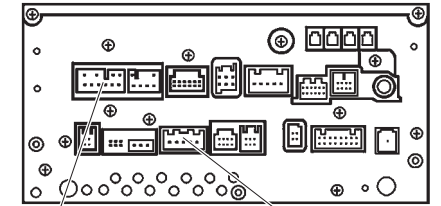

10ピンコネクター 5ピンコネクター

##### NSCT-W62-B/-W/-BR(N158)

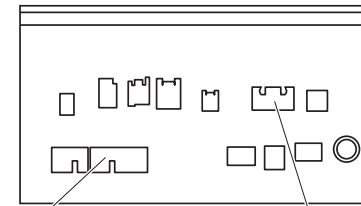

10ピンコネクター 5ピンコネクター

##### NSLN-W62

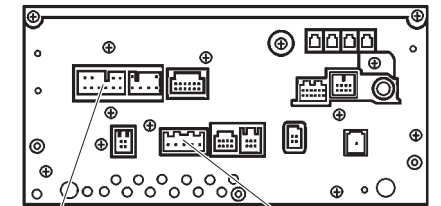

10ピンコネクター 5ピンコネクター



**重要**

- 大画面ナビ(NHZN-X61G/NHZN-X62G/NHBA-X62Gなど)は、作業前にナビのTILT(傾き)設定方法を車両販売店などでご確認ください。  
ナビ背面のコネクター(バッテリー電源)を外すと、TILT(傾き)設定が消去される場合があります。  
※ナビの取扱説明書には設定方法の記載がありません。
- 走行中にナビゲーションのパーキングアラーム(アラート)機能が動作する場合には、ナビゲーションの設定でパーキングアラーム(アラート)設定をOFFにしてください。  
設定の詳細はナビゲーションの取扱説明書を参照ください。

### ●ディーラーオプションナビ

#### 2012年モデル

##### NSZT-W62G

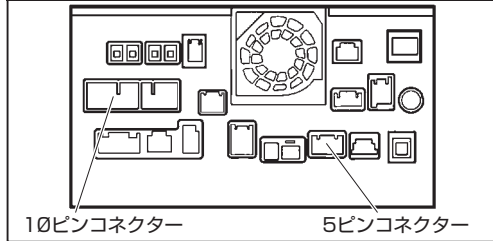

10ピンコネクタ 5ピンコネクタ

#### 2013年モデル

##### NSZT-Y62G

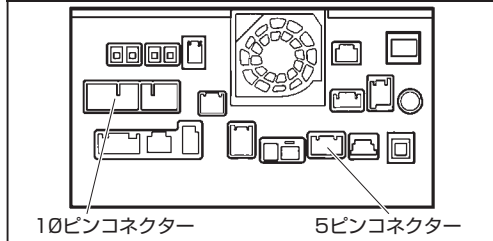

10ピンコネクタ 5ピンコネクタ

#### 2014年モデル

##### NSZA-X64T NSZN-W64T

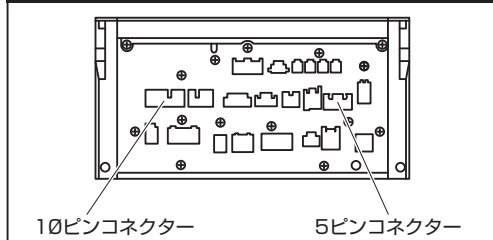

10ピンコネクタ 5ピンコネクタ

##### NSZT-W64

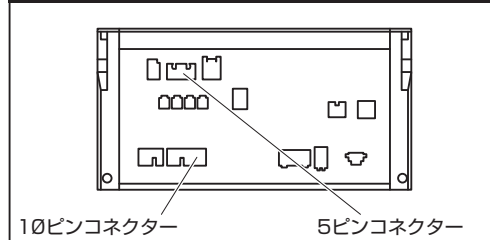

10ピンコネクタ 5ピンコネクタ

##### NSZT-Y64T NSZT-YA4T

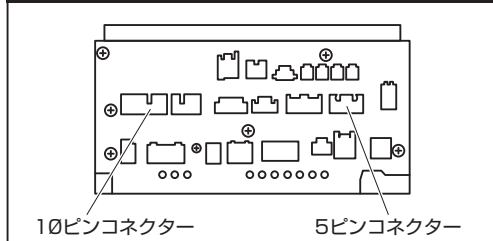

10ピンコネクタ 5ピンコネクタ

### イルミネーション線の接続位置

スイッチハーネスの橙線は、本製品の10ピン「メス端子」コネクタ(ナビに接続する側)の下図位置に接続してください。

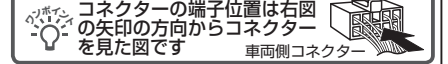

#### 2015年モデル

##### DSZT-YC4T NSZT-ZA4T

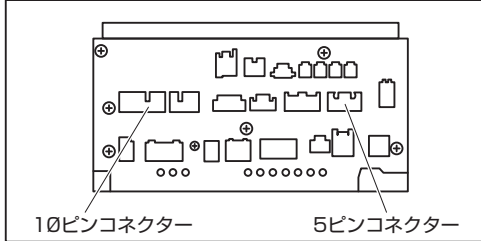

10ピンコネクタ 5ピンコネクタ

#### 2016年モデル

##### NSZN-Z66T

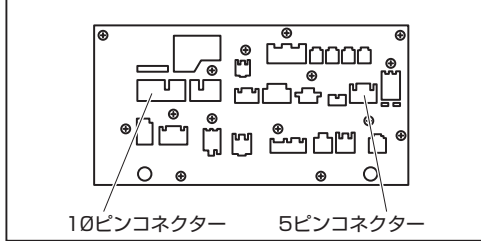

10ピンコネクタ 5ピンコネクタ

##### NSZT-Y66T

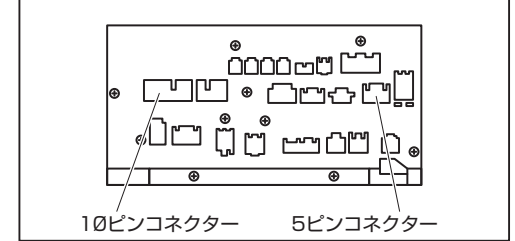

10ピンコネクタ 5ピンコネクタ

##### NSZT-W66T

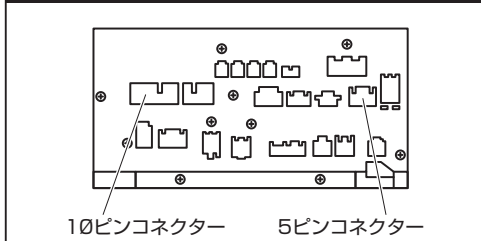

10ピンコネクタ 5ピンコネクタ

##### NSCD-W66

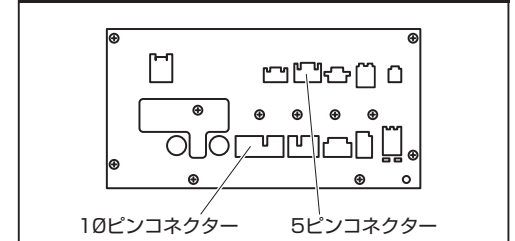

10ピンコネクタ 5ピンコネクタ



**重要**

- 大画面ナビ(NHZN-X61G/NHZN-X62G/NHBA-X62Gなど)は、作業前にナビのTILT(傾き)設定方法を車両販売店などでご確認ください。  
ナビ背面のコネクタ(バッテリー電源)を外すと、TILT(傾き)設定が消去される場合があります。  
※ナビの取扱説明書には設定方法の記載がありません。
- 走行中にナビゲーションのパーキングアラーム(アラート)機能が動作する場合には、ナビゲーションの設定でパーキングアラーム(アラート)設定をOFFにしてください。  
設定の詳細はナビゲーションの取扱説明書を参照ください。



# TTN-43B-A/TTN-43DB-A

## ビルトインテレビ&ナビキット 車種別分解手順

190828-AKN-TTN-43B-A-D04

### ●ディーラーオプションナビ

2018年モデル

#### NSZT-W68T

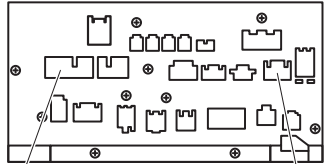

10ピンコネクタ 5ピンコネクタ

#### NSZT-Y68T

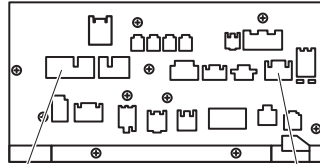

10ピンコネクタ 5ピンコネクタ

#### NSZN-Z68T

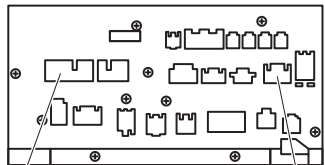

10ピンコネクタ 5ピンコネクタ

### イルミネーション線の接続位置

スイッチハーネスの橙線は、本製品の10ピン「メス端子」コネクタ(ナビに接続する側)の下図位置に接続してください。

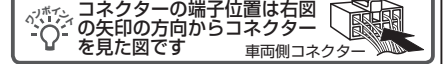

- 重要**
- 大画面ナビ(NHZN-X61G/NHZN-X62G/NHBA-X62Gなど)は、作業前にナビのTILT(傾き)設定方法を車両販売店などでご確認ください。  
ナビ背面のコネクタ(バッテリー電源)を外すと、TILT(傾き)設定が消去される場合があります。  
※ナビの取扱説明書には設定方法の記載がありません。
  - 走行中にナビゲーションのパーキングアラーム(アラート)機能が動作する場合には、ナビゲーションの設定でパーキングアラーム(アラート)設定をOFFにしてください。  
設定の詳細はナビゲーションの取扱説明書を参照ください。