

テレビキット 車種別分解手順

●標準装備&メーカーオプションナビ

IS / IS-F		
IS250・IS350	GSE20・21・25	H17.8~H21.7
IS-F	USE20	H19.12~H21.7

重要 取り付けを始めるまえに

- G-セキュリティを設定している場合は、作業前に解除してください。解除方法は車両説明書、または販売店でご確認ください。
- イグニッションスイッチをOFFにした後、約6分間HDDナビゲーションが動作しています。6分以上経過してから、バッテリーのマイナス端子を外してください。

1. シフトノブ取り外し

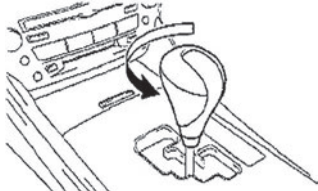

2. パネルガーニッシュ(左/右)取り外し

※図は右側(同様に左側も取り外します)

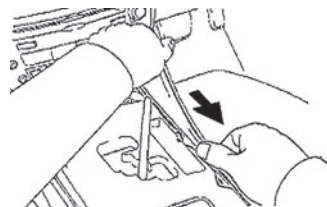
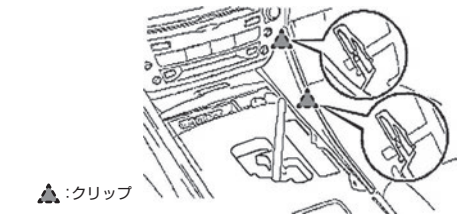
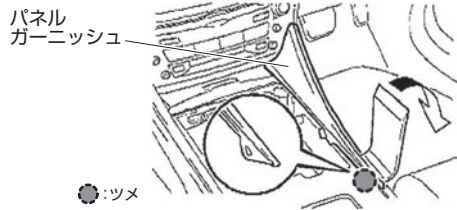

3. コンソールパネル取り外し

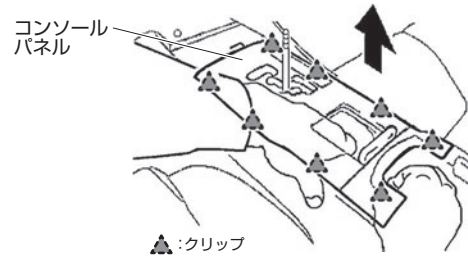

4. 灰皿取り外し

スクリュー(2カ所)を外し、灰皿を取り外します。

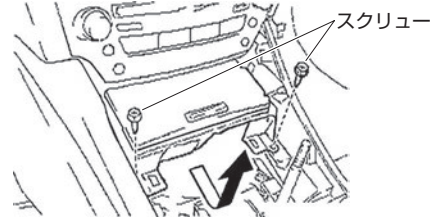

5. レジスターパネル取り外し(1)

図の位置に保護テープを貼ります。

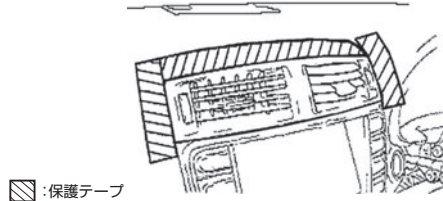

6. レジスターパネル取り外し(2)

ツメを外し、レジスターパネルを取り外します。

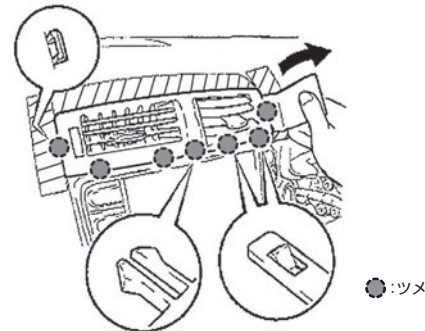
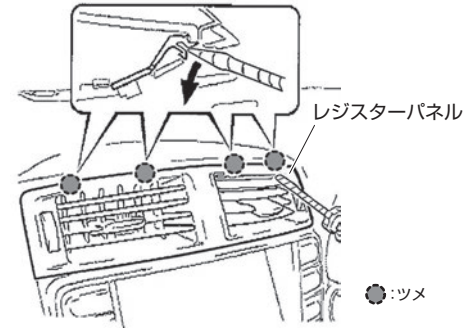

右側のツメから順に浮かせていくと、外しやすくなります。

7. センターパネル取り外し

ツメを外し、センターパネルを取り外します。

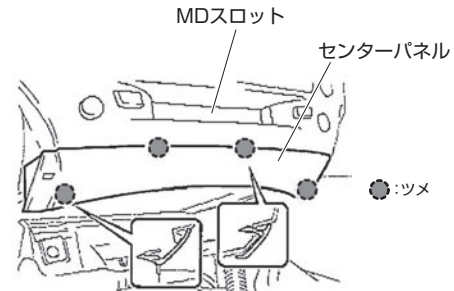

8. ディスプレイASSY取り外し

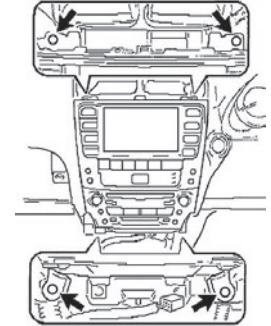

9. コネクター取り付け位置

ナビ裏の26ピンコネクターに本製品を割り込ませます。

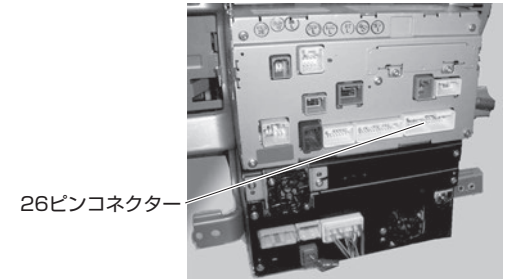

テレビキット 車種別分解手順

●標準装備&メーカーオプションナビ

LS460 / LS460L

LS460	USF40	H18.9~H20.8
LS460 / LS460L	USF40・45 / USF41・46	H20.9~H21.10

❗重要 取り付けを始めるまえに

- G-セキュリティを設定している場合は、作業前に解除してください。解除方法は車両説明書、または販売店でご確認ください。
- イグニッションスイッチをOFFにした後、約6分間HDDナビゲーションが動作しています。6分以上経過してから、バッテリーのマイナス端子を外してください。

1. パネルガーニッシュ(左/右)取り外し

パネルガーニッシュ前方を外側に引いてクリップを浮かせ、ガーニッシュを取り外します。

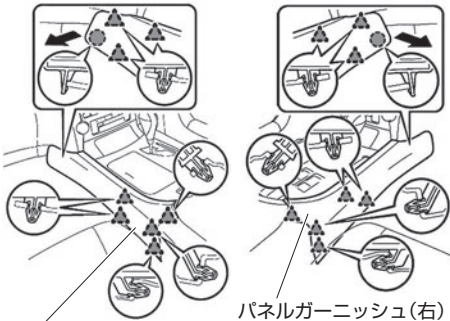

パネルガーニッシュ(左)

パネルガーニッシュ(右)

●:ツメ ▲:クリップ

2. シフトノブ取り外し

反時計方向に回してノブを取り外します。

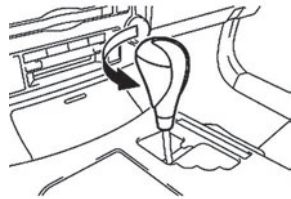

3. コンソールボックスパネル取り外し

図示の部分を引上げてツメを浮かせ、パネルを取り外します。

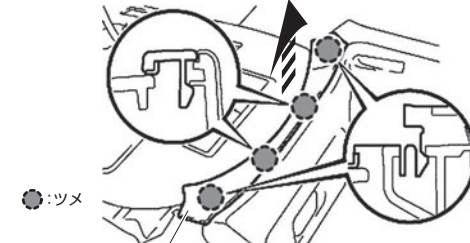

●:ツメ
コンソールボックスパネル

4. コンソールアッパーパネル取り外し

斜線部に保護テープを貼ります。クリップを浮かせ、アッパーパネルを取り外します。

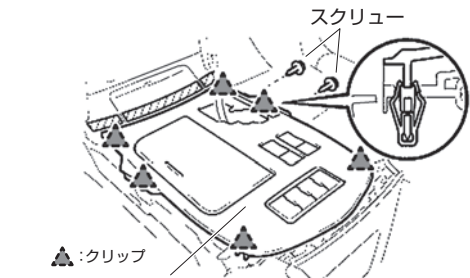

▲:クリップ
コンソールアッパーパネル

5. コンソールパネル取り外し

▲:クリップ
コンソールパネル

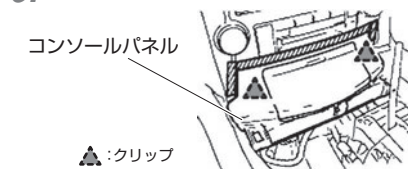

6. ラジオレシーバー取り外し

ボルト(2本)を外し、ラジオレシーバーを手前に引き出します。

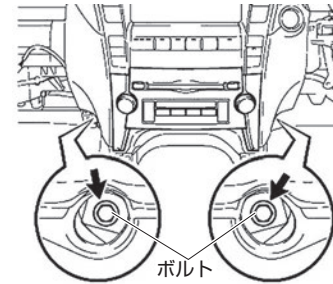

●:ボルト

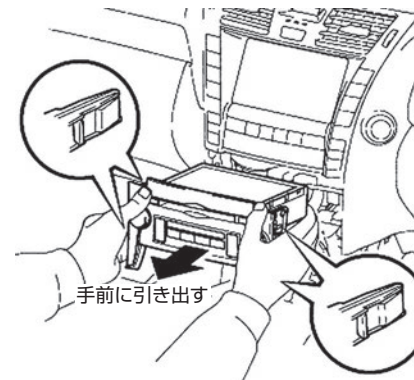

手前に引き出す

7. ディスプレイユニット取り外し

ボルト(2本)を外し、ディスプレイユニットを手前に引き出します。

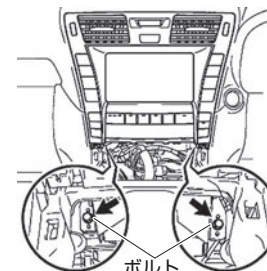

●:ボルト

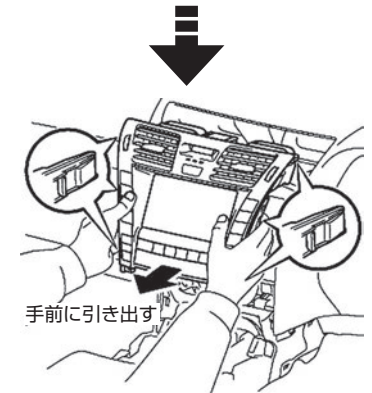

手前に引き出す

8. コネクタ取り付け位置

ナビ裏の26ピンコネクタに本製品を割り込ませます。

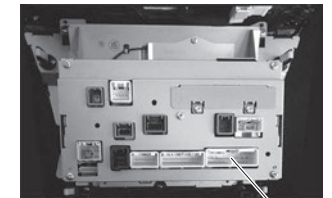

26ピンコネクタ

❗重要

補機バッテリーのマイナス端子を外すと、下記設定が消去されます。取り付け後、再度初期設定をおこなってください。

項目	設定方法
ステアリングセンサー	45km/h以上の速度で、8秒以上直進する
バックガイドモニター / インテリジェントパーキングアシスト	平坦路で、ステアリングを左右それぞれ一杯に切る
電動リアドアサンシェード	イグニッションスイッチをONにして、リアドアサンシェードのスイッチを2回押す
パワーランクリッド	手でトランクを全開する

テレビキット 車種別分解手順

●標準装備&メーカーオプションナビ

LS600h / LS600hL

UVF45・46

H19.5~H21.10

❗重要 取り付けを始めるまえに

- G-セキュリティを設定している場合は、作業前に解除してください。解除方法は車両説明書、または販売店で確認ください。
- イグニッションスイッチをOFFにした後、約6分間HDDナビゲーションが動作しています。6分以上経過してから、バッテリーのマイナス端子を外してください。
- 本革インパネ装備車両は、本革に傷をつけないようご注意ください。脱着の際、本革に傷がつくおそれがあります。

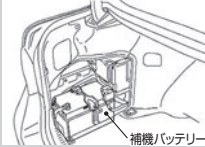

1. パネルガーニッシュ(左/右)取り外し

パネルガーニッシュ前方を外側に引いてクリップを浮かせ、取り外します。

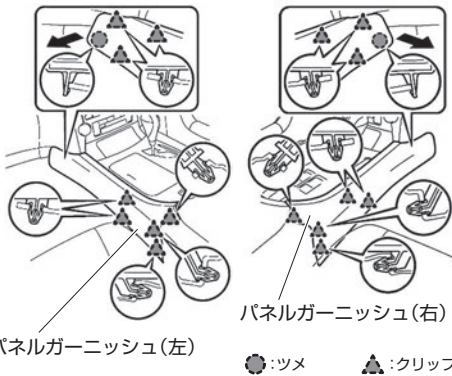

パネルガーニッシュ(左)

パネルガーニッシュ(右)

●:ツメ ▲:クリップ

2. シフトノブ取り外し

反時計方向に回してノブを取り外します。

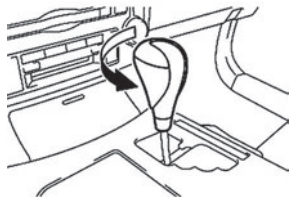

3. コンソールボックスパネル取り外し

図示の部分を引き上げてツメを浮かせ、パネルを取り外します。

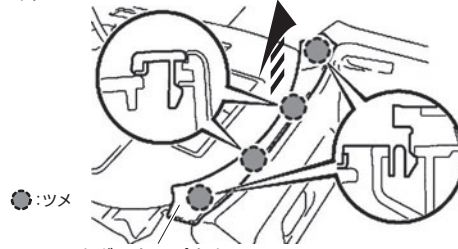

●:ツメ

コンソールボックスパネル

4. コンソールアッパーパネル取り外し

斜線部に保護テープを貼ります。クリップを浮かせ、アッパーパネルを取り外します。

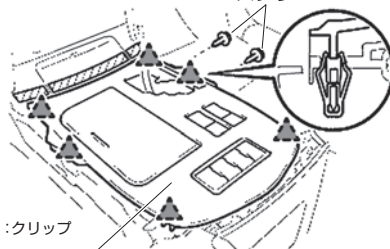

▲:クリップ

コンソールアッパーパネル

5. コンソールパネル取り外し

▲:クリップ



▲:クリップ

6. ラジオレシーバー取り外し

ボルト(2本)を外し、ラジオレシーバーを手前に引き出します。

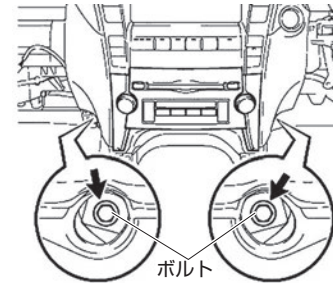

ボルト

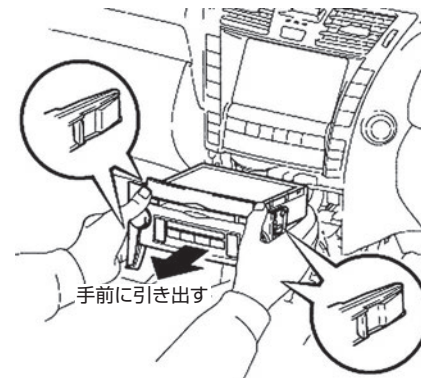

手前に引き出す

7. ディスプレイユニット取り外し

ボルト(2本)を外し、ディスプレイユニットを手前に引き出します。

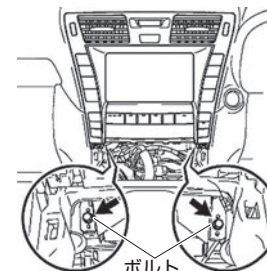

ボルト

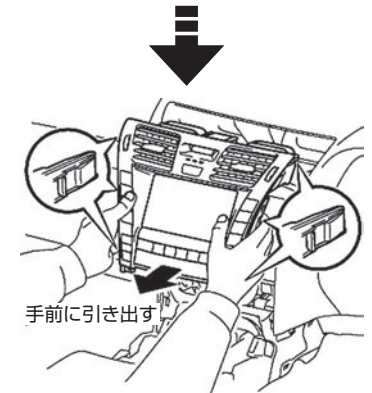

手前に引き出す

8. コネクター取り付け位置

ナビ裏の26ピンコネクターに本製品を割り込ませます。

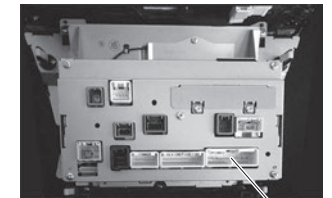

26ピンコネクター

❗重要

補機バッテリーのマイナス端子を外すと、下記設定が消去されます。取り付け後、再度初期設定をおこなってください。

項目	設定方法
ステアリングセンサー	45km/h以上の速度で、8秒以上直進する
バックガイドモニター / インテリジェントパーキングアシスト	平坦路で、ステアリングを左右それぞれ一杯に切る
電動リアドアサンシェード	イグニッションスイッチをONにして、リアドアサンシェードのスイッチを2回押す
パワーランクリッド	手でトランクを全開する

テレビキット 車種別分解手順

●標準装備&メーカーオプションナビ

クラウンアスリート / クラウンロイヤル		
クラウンアスリート	GRS180・181・182	H15.12~H17.9
クラウンアスリート	GRS180・181・184	H17.10~H20.2
クラウンロイヤル	GRS180・181・182・183	H15.12~H20.2



重要 エアコン稼働部について

取り付けの際、製品本体や配線(車両側配線を含む)が、エアコンの風向きを変える部品と干渉しないように注意してください。エアコン稼働部に負担がかかり、風向きを調整するサーボモーターが故障するおそれがあります。

画面の切り替えについて

本製品操作後、画面が切り替わるまでに数秒かかることがあります。これは製品の特性によるもので、動作不良ではありません。

HDDナビについて

イグニッションスイッチをOFFにした後、約6分間HDDナビゲーションが動作しています。6分以上経過してから、バッテリーのマイナス端子を外してください。

1. フィニッシュパネル(右)取り外し

クリップ(5か所)を外し、フィニッシュパネル(右)を取り外します。

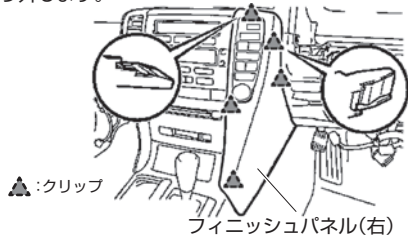

2. フィニッシュパネル(左)取り外し

クリップ(5か所)を外し、フィニッシュパネル(左)を取り外します。

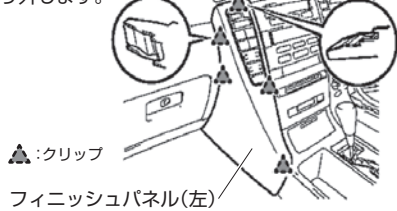

3. アッパーパネル取り外し

クリップ(4か所)を外し、アッパーパネルを取り外します。

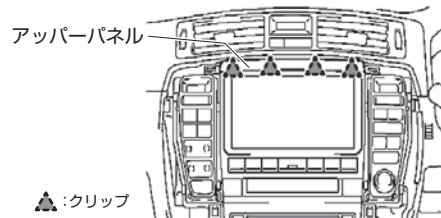

4. モニターユニット取り外し

ボルト(4本)を外し、クリップ(2か所)を外しながらモニターユニットを手前に引き出します。

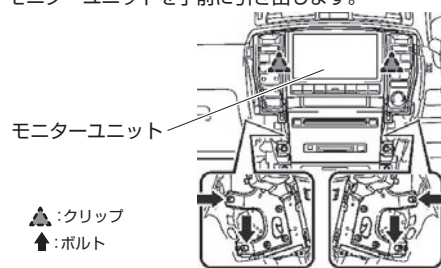

5. コネクター取り付け位置

ナビ裏の26ピンコネクターに本製品を割り込ませます。

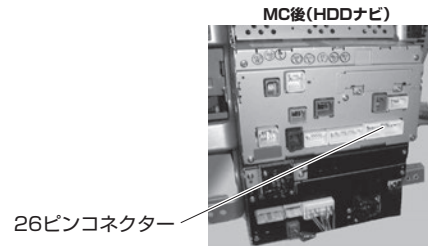
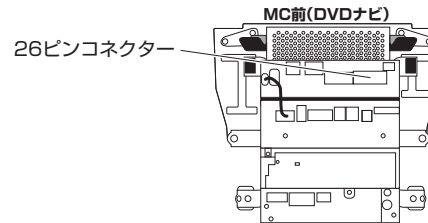

テレビキット 車種別分解手順

●標準装備&メーカーオプションナビ

クラウンマジェスタ

UZS186・187

H16.7~H21.3



重要

エアコン稼働部について

取り付けの際、製品本体や配線(車両側配線を含む)が、エアコンの風向きを変える部品と干渉しないように注意してください。エアコン稼働部に負担がかかり、風向きを調整するサーボモーターが故障するおそれがあります。

画面の切り替えについて

本製品操作後、画面が切り替わるまでに数秒かかることがあります。これは製品の特性によるもので、動作不良ではありません。

HDDナビについて

イグニッションスイッチをOFFにした後、約6分間HDDナビゲーションが動作しています。6分以上経過してから、バッテリーのマイナス端子を外してください。

1. フィニッシュパネル(右)取り外し

クリップ(3か所)を外し、フィニッシュパネル(右)を取り外します。

▲:クリップ

フィニッシュパネル(右)

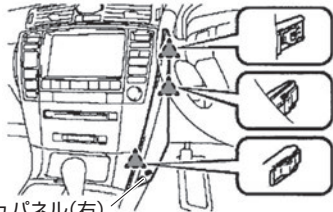

3. センターパネル取り外し

ツメ・クリップを外し、センターパネルを取り外します。

センターパネルは本木目のパネルです。取り扱いにご注意ください。

センターパネル形状



センターパネル

▲:クリップ ●:ツメ

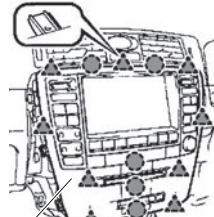

2. フィニッシュパネル(左)取り外し

クリップ(3か所)を外し、フィニッシュパネル(左)を取り外します。

▲:クリップ

フィニッシュパネル(左)

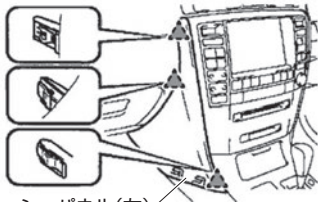

4. モニターユニット取り外し

ボルト(6本)を外し、モニターユニットを手前に引き出します。

モニターユニット

▲:クリップ

↑:ボルト

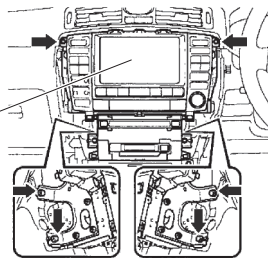

5. コネクター取り付け位置

ナビ裏の26ピンコネクターに本製品を割り込ませます。

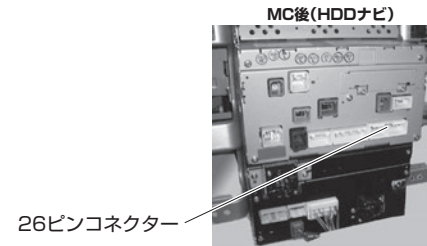
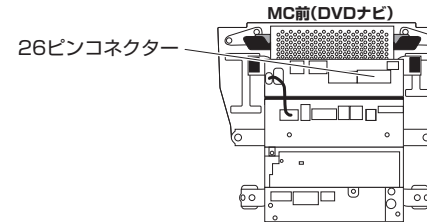

テレビキット 車種別分解手順

●標準装備&メーカーオプションナビ

GS		
GS350・GS430	UZS190 / GRS191・196	H17.8~H19.10
GS350・GS460	GRS191・196 / URS190	H19.11~H21.8
GS450h	GWS191	H18.3~H21.8

❗重要 取り付けを始めるまえに

- G-セキュリティを設定している場合は、作業前に解除してください。解除方法は車両説明書、または販売店でご確認ください。
- イグニッションスイッチをOFFにした後、約6分間HDDナビゲーションが動作しています。6分以上経過してから、バッテリーのマイナス端子を外してください。

1. シフトノブ取り外し



2. パネルガーニッシュ取り外し

斜線部分に保護テープを貼り、ツメを浮かせてパネルを取り外します。

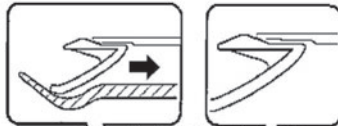

●:ツメ
▨:保護テープ

パネルガーニッシュ

3. コンソールパネル取り外し

コンソールパネルを上引き上げてクリップを浮かせ、パネルを取り外します。

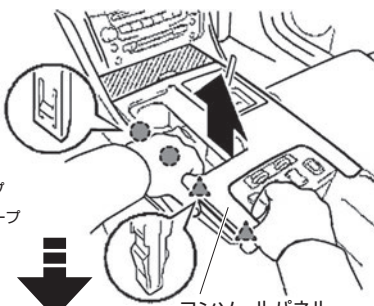

●:ツメ
▲:クリップ
▨:保護テープ

コンソールパネル

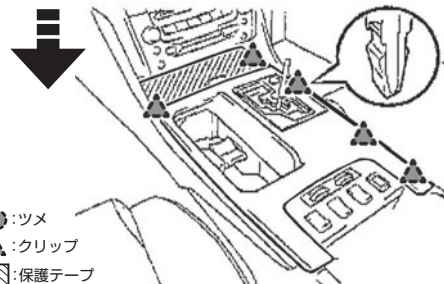

4. フィニッシュパネル(右)取り外し

スクリューを外し、クリップを浮かせてパネルを取り外します。

●:ツメ
▲:クリップ
▨:保護テープ

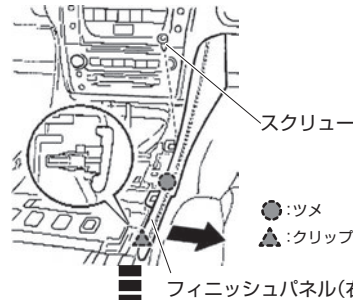

スクリュー

●:ツメ
▲:クリップ

フィニッシュパネル(右)

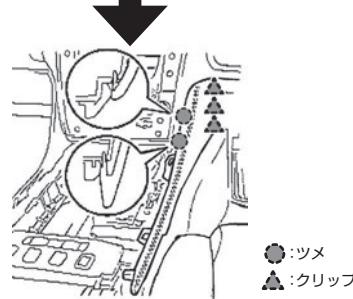

●:ツメ
▲:クリップ

5. フィニッシュパネル(左)取り外し

スクリューを外し、クリップを浮かせてパネルを取り外します。

スクリュー

●:ツメ
▲:クリップ

フィニッシュパネル(左)

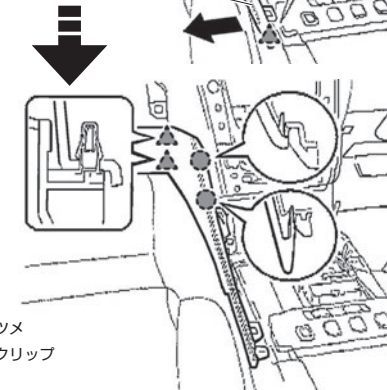

●:ツメ
▲:クリップ

6. モニターユニット取り外し

ユニット両サイドにあるスクリューを外し、裏側からユニットを押し出すようにしてモニターを外します。

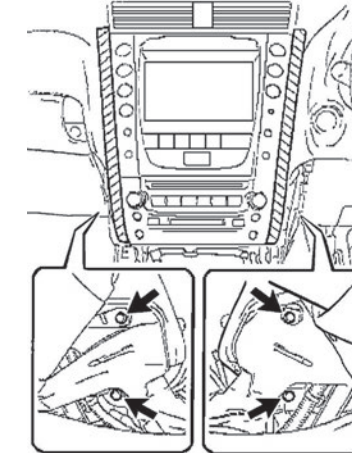

▨:保護テープ ▲:スクリュー



7. コネクター取り付け位置

ナビ裏の26ピンコネクターに本製品を割り込ませます。

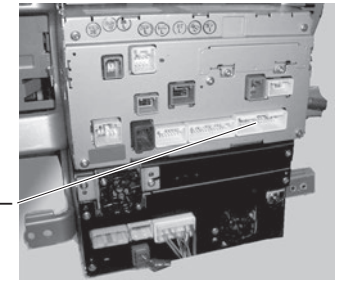

26ピンコネクター

テレビキット 車種別分解手順

●標準装備&メーカーオプションナビ

マークX

GRX120・121・125

H16.11~H21.10

❗重要 画面の切り替えについて

本製品操作後、画面が切り替わるまでに数秒かかることがあります。これは製品の特性によるもので、動作不良ではありません。

1. パネルエンド(左/右)取り外し

クリップ(2か所)を浮かせ、パネルエンドを取り外します。

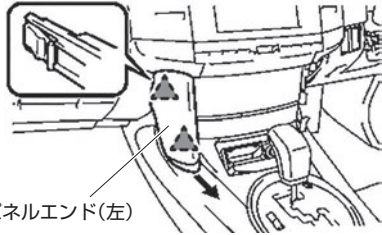

パネルエンド(左)

▲:クリップ ※図は左側(右側も同様に)取り外します

2. シフトレバーノブ取り外し

矢印の方向に回し、シフトレバーノブを取り外します。

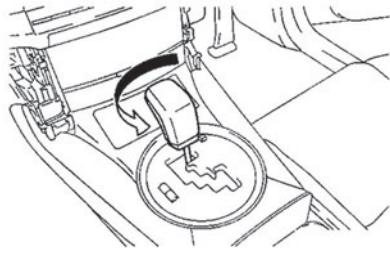

3. コンソールクッション(左/右)取り外し

コンソールクッションを矢印方向に引き、取り外します。シートヒーター付きの車はコネクタを抜いてください。

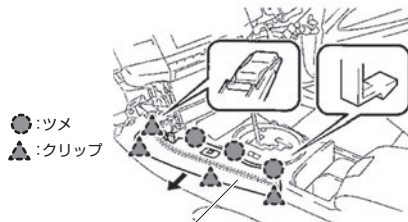

●:ツメ
▲:クリップ

コンソールクッション(左)

※図は左側(右側も同様に)取り外します

4. シフトパネル取り外し

シフトパネルを上へ引いてクリップを浮かせ、コネクタを抜いたあと、シフトパネルを取り外します。

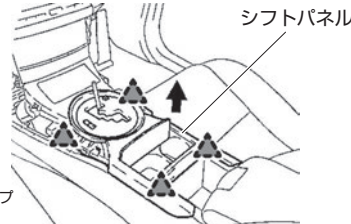

シフトパネル

▲:クリップ

5. コンソールパネル取り外し

コンソールパネル(灰皿のついたパネル)を上へ引いてクリップを外します。コネクタを抜いて、コンソールパネルを取り外します。

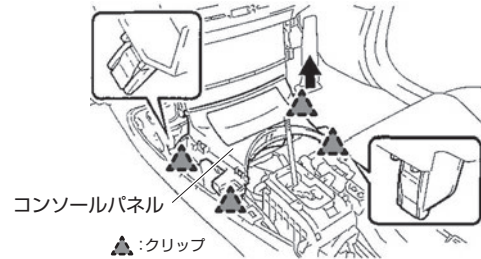

コンソールパネル

▲:クリップ

6. インストルメントパネルCTR取り外し

クリップを浮かせ、インストルメントパネルCTRを取り外します。

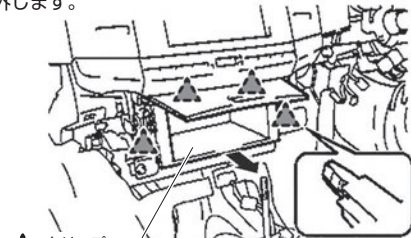

▲:クリップ

インストルメントパネルCTR
(フタのついているパネル)

7. インストルメントパネルレジスタ取り外し

番号順にリムーバーを使ってクリップを浮かせ、インストルメントパネルレジスタを取り外します。

インストルメントパネルレジスタ
(エアコン吹出口のあるパネル)

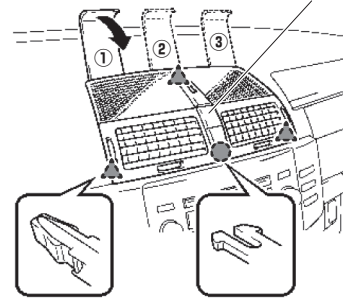

●:ツメ
▲:クリップ

8. モニターユニット取り外し

モニターユニット上下にあるボルト(4本)を外します。

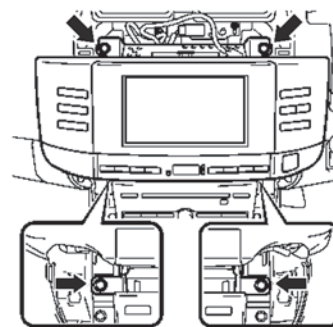

モニターユニット左にあるクリップを浮かせませます。



▲:クリップ

モニターユニット右にあるクリップを浮かせ、モニターユニットを手前に引き出します。

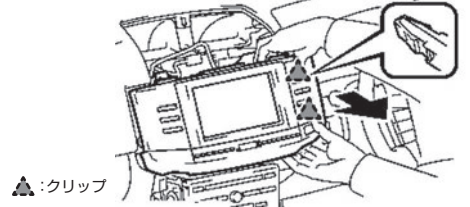

▲:クリップ

9. コネクター取り付け位置

ナビ裏の26ピンコネクターに本製品を割り込ませます。

モニターユニット裏側

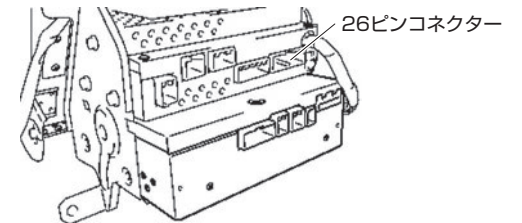

26ピンコネクター

テレビキット 車種別分解手順

●標準装備&メーカーオプションナビ

ランドクルーザー

UZJ200W

H19.10~H21.4

❗重要 取り付けを始めるまえに

- G-セキュリティを設定している場合は、作業前に解除してください。解除方法は車両説明書、または販売店でご確認ください。
- イグニッションスイッチをOFFにした後、約6分間HDDナビゲーションが動作しています。6分以上経過してから、バッテリーのマイナス端子を外してください。

1. スピーカーカバー取り外し

ツメを浮かせ、スピーカーカバーを取り外します。

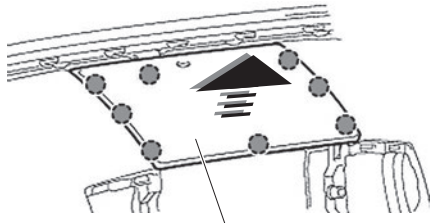

●:ツメ

スピーカーカバー

2. レジスターパネル(左)取り外し

図の位置に保護テープを貼ったあと、レジスターパネル下部にリムーバーを差し込んで、パネルを取り外します。

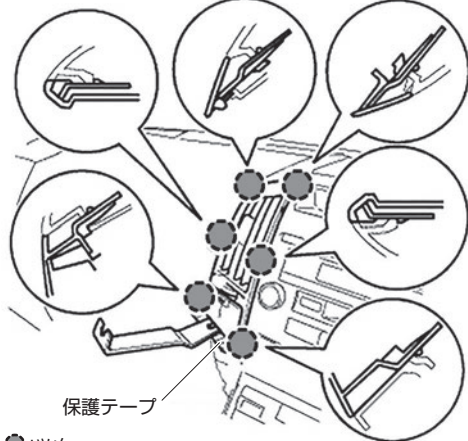

●:ツメ

保護テープ

3. レジスターパネル(右)取り外し

レジスターパネル(左)と同様に、レジスターパネル(右)を取り外します。

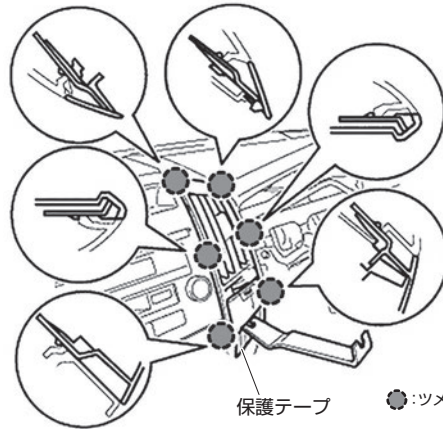

保護テープ

●:ツメ

4. モニターユニット取り外し(1)

ボルトを外します。

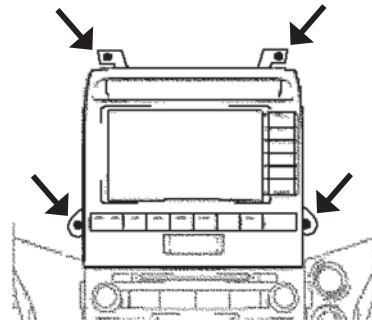

5. モニターユニット取り外し(2)

クリップ・ツメを浮かせ、モニターユニットを取り外します。

●:ツメ
▲:クリップ

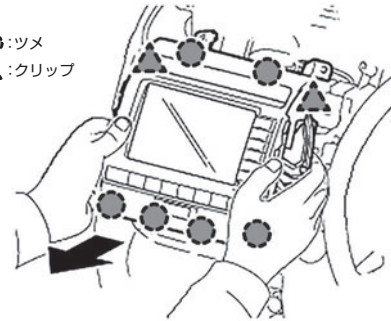

6. コネクター取り付け位置

ナビ裏の26ピンコネクターに本製品を割り込ませます。

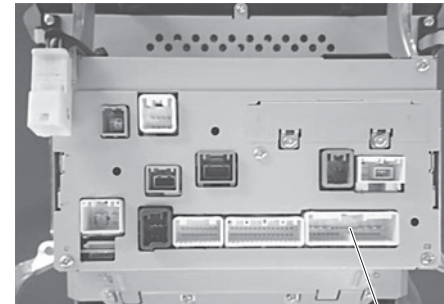

26ピンコネクター

❗重要

補機バッテリーのマイナス端子を外すと、下記設定が消去されます。
取り付け後、再度初期設定をおこなってください。

項目	設定方法
バックガイドモニターのガイド機能	・平坦路で、ステアリングを左右それぞれ一杯に切る ・中立点記憶をおこなう ・曲り角・カーブ・渋滞ができるだけ少ない道路を、20km/h以上で5分以上走行する