

車種別サイドカメラキット (LED内蔵タイプ) 車種別取付説明書

GR86
(ZN8)
R3.10~

BRZ
(ZD8)
R3.7~

本製品は2種類の説明書が同梱されています。
●車種別サイドカメラキット車種別取付説明書(本書)
●車種別サイドカメラキット接続説明書

本製品の取り付けは、以下の手順でおこなってください。

- ①「車種別サイドカメラキット車種別取付説明書(本書)」を参照して、カメラとカメラカバーを取り付ける。
- ②「車種別サイドカメラキット接続説明書」を参照して、各配線の接続作業をおこなう。

取り付け上の注意

取り付け上の注意は「車種別サイドカメラキット接続説明書」に準じます。
必ず「車種別サイドカメラキット接続説明書」に記載の「取り付け上の注意」を守って、取り付け作業をおこなってください。

Data System 株式会社 データシステム

■ [本 社] 東京都新宿区新宿1-18-2 ■ [倉敷支社] 岡山県倉敷市神田1-1-11
弊社に無断で本説明書の内容・図・写真の全部、または一部の複製(コピー)・転用・転載を禁じます。
SCK-108G3A-2406-AKN

型紙

穴あけ用型紙 ※切り取ってご使用ください。

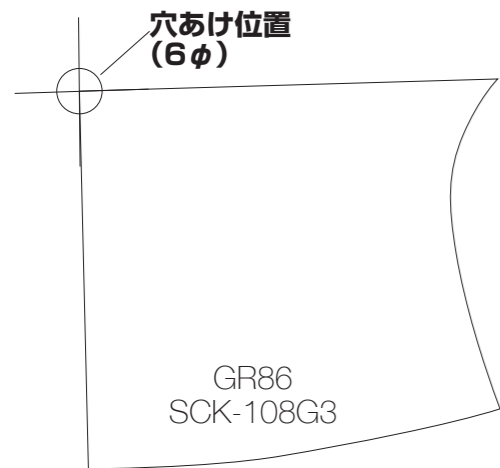

重要
●車両側のパネルや部品などを取り外す際は必ず周囲及び使用する工具に保護テープを貼り、車両側を傷付けないようご注意ください。

1. ドアミラーを閉じた状態・助手席側ドアのドアガラスを1センチほど開けた状態にして、**イグニッションスイッチをOFFにする**

※バッテリーマイナス端子を外すとインデックス機能(ドア開閉時にドアガラスが少し上下する機能)が動作しなくなるためその対策です。

2. バッテリーのマイナス端子を外す

重要

- 必ずバッテリーマイナス端子を外してから60秒以上経過してから作業を開始してください
- ※エアバッグコネクタを切り離す作業があります。
- バッテリーマイナス端子取り付け後(取り付け作業終了後)は、イグニッションスイッチをONにして10秒以上経過してからエンジンを始動してください(電子スロットルシステムの再学習のためです)。
- バッテリーマイナス端子を外すとアイサイトシステムのカスタマイズ機能が初期化されますので、バッテリーマイナス端子取り付け後(取り付け作業終了後)に必要なに応じて再設定してください。

3. 助手席側のドアミラーを取り外す

3-1 助手席側ドアのインサイドハンドル奥にあるカバーを取り外す

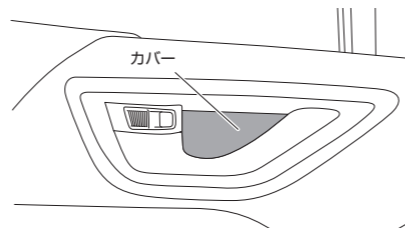

3-2 ドアポケットのカバーを取り外す

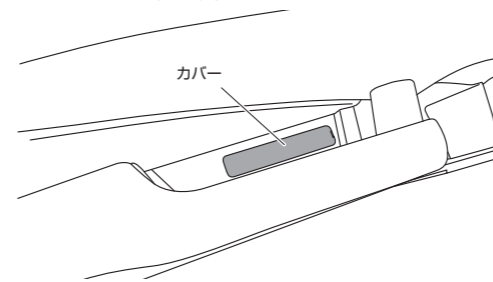

3-3 スクリュー3本を取り外す



3-4 ドアパネルを手前に引いてクリップのかん合を外す

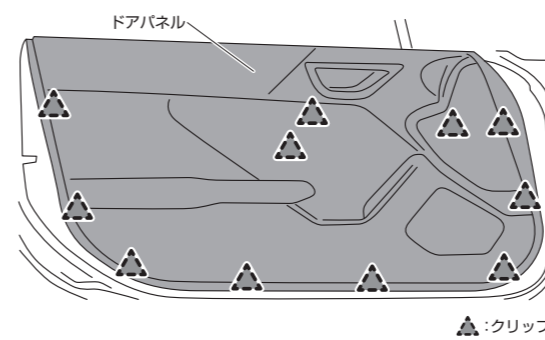

3-7 ドアミラーコネクタを切り離す

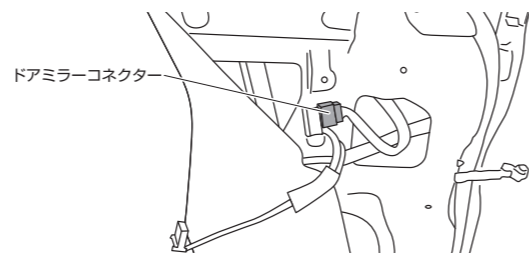

3-8 保護テープを巻いたマイナスドライバーをドアミラーベースカバーのスリット部に差し込みツメのかん合を外し、ツメ4箇所(計5箇所)のかん合を外してドアミラーベースカバーを取り外す

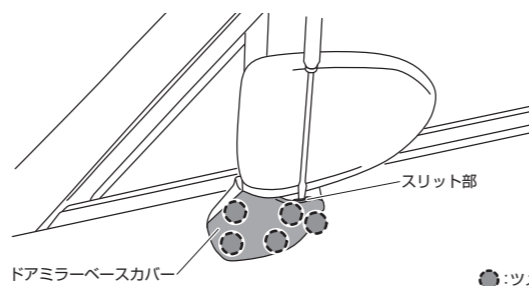

3-9 ボルト3本を取り外してドアミラーを取り外す

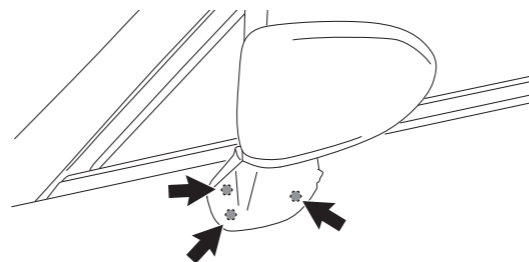

4. 付属の両面テープをカメラカバーに貼り付ける

重要

- 必ず付属の脱脂クリーナーで脱脂してから両面テープを貼り付けてください。
- 両面テープの保護シートは、まだはがさないでください。
- 図で指定している位置は両面テープを貼らずにすきまを空けてください。カメラカバーに水が入り込んだ際の水抜き穴になります。

両面テープ貼付位置

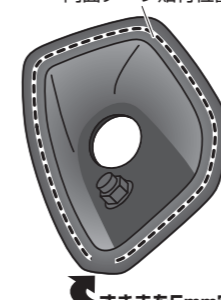

5. サイドカメラのケーブルをカメラカバーの穴に通す

重要

- カメラの角度調整ができなくなりますので、まだカメラカバーの穴にサイドカメラ本体をはめ込まず、ケーブルを1cm程度残しておいてください。

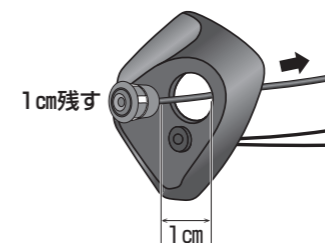

3-5 インサイドハンドル裏側のワイヤー2本およびコネクターを切り離してドアパネルを取り外す

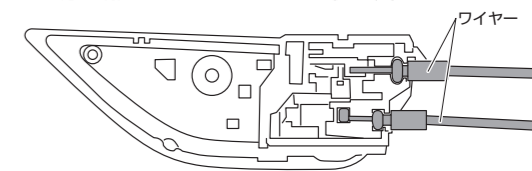

注意 ●元に戻す際にワイヤーそれぞれの戻す位置を間違えないようご注意ください。

3-6 ドアスクリーン(ビニール)を右上から20~30cmほどめくる

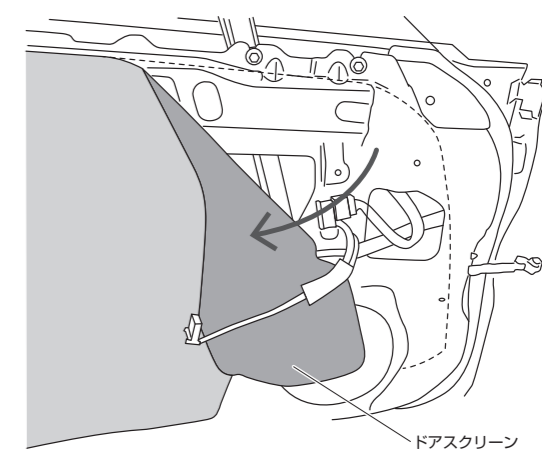

6. 本書左下の型紙を切り取り、項目「3-8」で取り外したドアミラーベースカバー外側に貼り付け、型紙の角に合わせて6φの穴をあける

6-1 型紙を切り取り、純正のドアミラーカバー外側に貼り付ける

6-2 型紙の左上の角を基準にマーキングする

6-3 マークを中心に6φの穴をあける

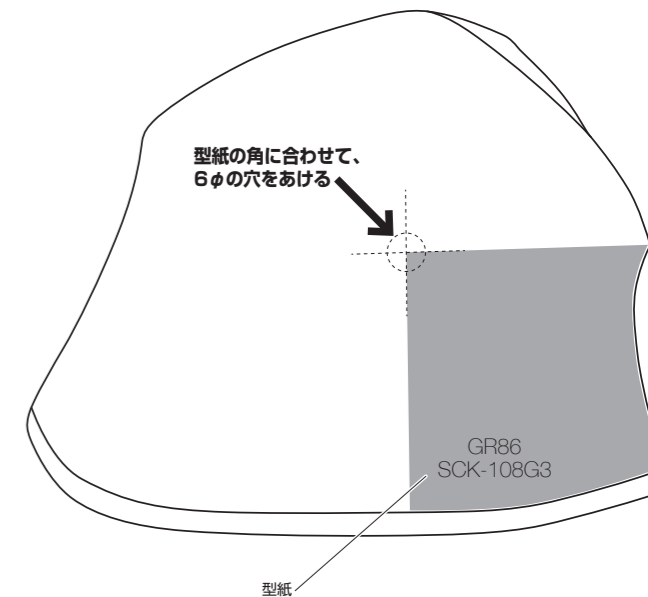

7. カメラカバーを取り付ける

7-1 項目「6.」であけた6φの穴に、サイドカメラキットの配線(3本)を通す

- ※サイドカメラキットの配線(3本)
- ・サイドカメラのケーブル
- ・LEDの配線(白線)
- ・LEDの配線(黒線)

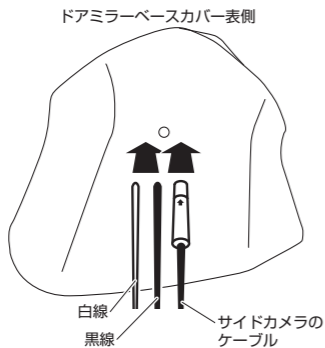

7-2 ドアミラーに、サイドカメラキットの配線(3本)を通す

- ※サイドカメラキットの配線(3本)
- ・サイドカメラのケーブル
- ・LEDの配線(白線)
- ・LEDの配線(黒線)

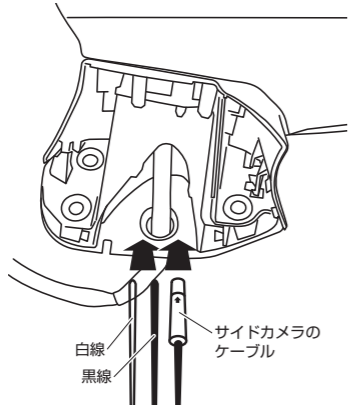

●サイドカメラキットの配線(3本)をドアミラーハーネスに沿って通します。

7-3 サイドカメラキットの配線(3本)の長さを調整しながらドアミラーベースカバーをドアミラーベースに近づける

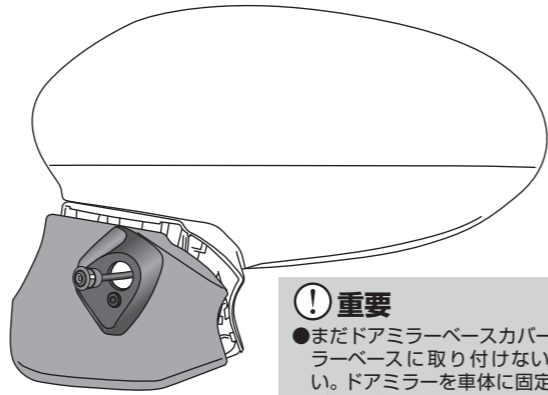

重要
●まだドアミラーベースカバーをドアミラーベースに取り付けしないでください。ドアミラーを車体に固定する際にボルトが取り付けられなくなります。

7-4 車両にドアミラーを取り付ける(項目「3-9.」参照)

7-5 ドアミラーにドアミラーベースカバーを取り付ける

重要
●ドアミラー内でサイドカメラキットの配線(3本)が窮屈にならないようできるだけドアミラー外に引き出しておいてください。

7-6 脱脂クリーナーでドアミラーベースカバー外側の油分や汚れを取り除く

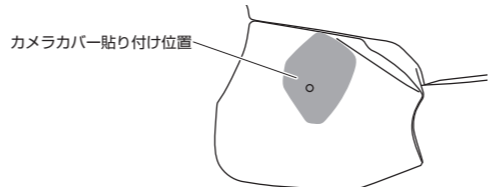

7-7 カメラカバー貼り付け面が乾いたことを確認してから、カメラカバーに貼り付けた両面テープの保護シートをはがし、ドアミラーベースカバーにカメラカバーを固定する

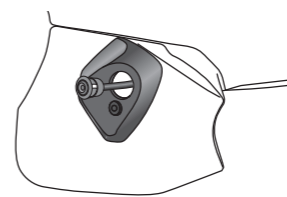

重要
●両面テープの保護シートをはがす前にカメラカバーをドアミラーベースカバーの貼り付け面に仮合わせて、貼り付け位置を確認しておいてください。
●まだカメラカバーの穴にサイドカメラ本体をはめ込まないでください。はめ込むとカメラの角度調整ができなくなります。
●寒い時期はドライヤーで暖めると密着しやすくなります。

8. サイドカメラのケーブル及びLEDの配線を車内に引き込む

8-1 助手席側スカッフプレートを取り外す

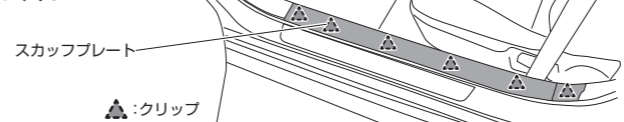

8-2 図で示したクリップを取り外し、クリップの2か所のかん合を外して助手席足元のカバーを取り外す

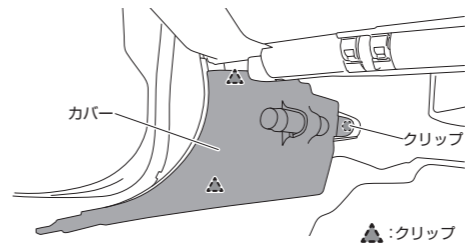

8-3 助手席足元のカバー内側にある図で示したコネクター3個を切り離す

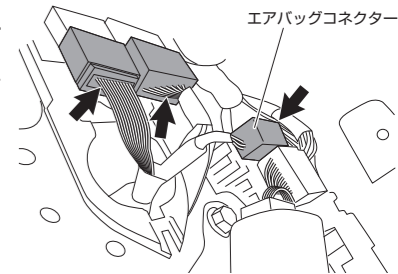

重要 ●エアバッグコネクターは必ずバッテリーのマイナス端子を外した状態で切り離してください。

重要
エアバッグコネクターの切り離し方法
●エアバッグコネクターのロック部(白い部分)を手前に引きながら切り離してください。



8-4 ゴムブーツを外す

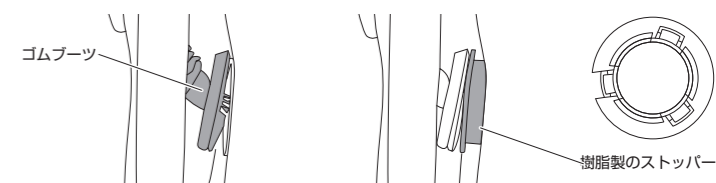

●ゴムブーツのボディ側は樹脂製のストッパー(ツメ3か所)で固定されています。ゴムブーツをめくり、ストッパーのツメ1か所または2か所を精密マイナスドライバーなどで押し込みながら外側に引き出すと外れます。ゴムブーツを戻す際は、ゴムブーツをストッパーにかぶせてからボディ側にストッパーごとめ込んでください。
※ゴムブーツにストッパーをかぶせる際は、ゴムブーツ内側の凸部とストッパーの切り欠き部を合わせてください。

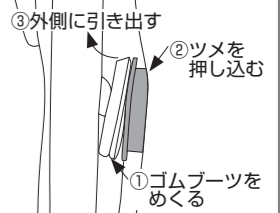

8-5 ドアスクリーンをめくったところから手を入れてゴムブーツのドア側をドア内側に引き入れ、ゴムブーツをドアとボディの間まで一旦引き出してストッパーを取り外す

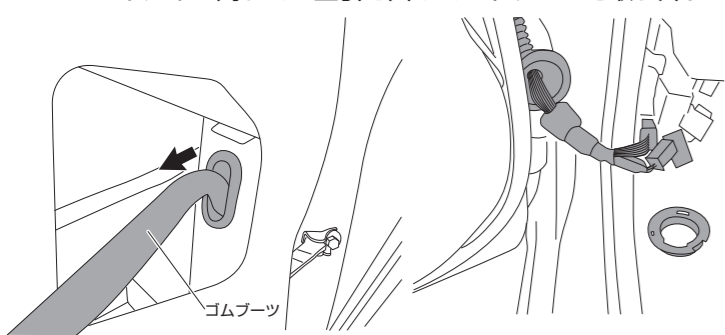

8-6 ドアスクリーンをめくったところからゴムブーツを引き入れ、ゴムブーツ全体をドア外側に引き出す

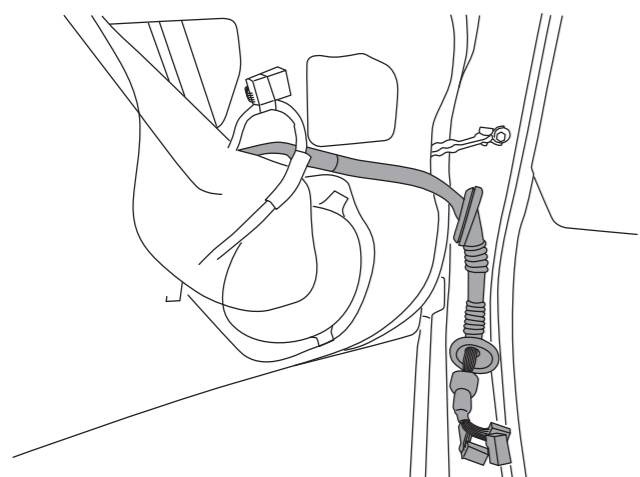

8-7 ゴムブーツ内にサイドカメラキットの配線(3本)を通す

注意
●サイドカメラのケーブルおよびLED配線がドアガラスに接触しないよう取り回しにご注意ください。
●項目「8-3~8-6」で切り離したコネクター及びストッパー・ゴムブーツを元に戻してください。

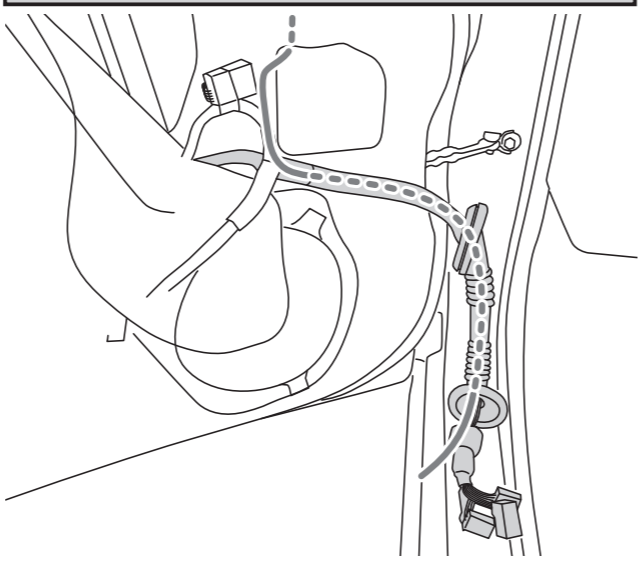

●ゴムブーツにストッパーをかぶせる際は、ゴムブーツ内側の凸部とストッパーの切り欠き部を合わせてください。

9. 車両のイルミネーション線に、LED制御ユニットの橙線を接続する

※車種別サイドカメラキット接続説明書もご参照ください

スモールランプをONにしたときに12V出力する配線に接続してください。

重要 ●必ずテスターで確認してから接続してください。

注意 ●LEDが故障しますので、LEDの白線を直接車両側に接続しないでください。LEDの白線は必ず付属のLED制御ユニットに接続してください。

10. 車種別サイドカメラキット接続説明書を参照の上、各配線の接続をおこなう