

ビルトインテレビキット 車種別分解手順

●標準装備&メーカーオプションナビ

エクストレイル / エクストレイルハイブリッド

エクストレイル	T32	H26.1~
エクストレイルハイブリッド	HT32 / HNT32	H27.5~

❗重要

取り付けを始めるまえに

イグニッションスイッチをOFFにした後、約6分間ナビゲーションが動作しています。6分以上経過してからバッテリーのマイナス端子を外してください。

1. ガーニッシュ(左)取り外し

クリップを浮かせてから、手前に引き出してガーニッシュ(左)を取り外します。

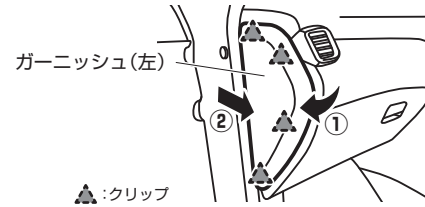

2. エアコン吹出し口(左)取り外し

スクリューを外してから、エアコン吹出し口(左)を取り外します。

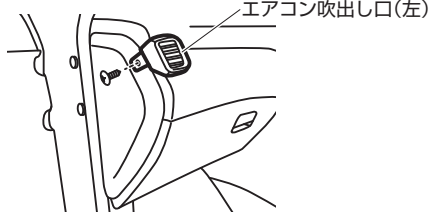

3. サイドフィニッシュパネル取り外し

クリップを浮かせて、サイドフィニッシュパネルを取り外します。

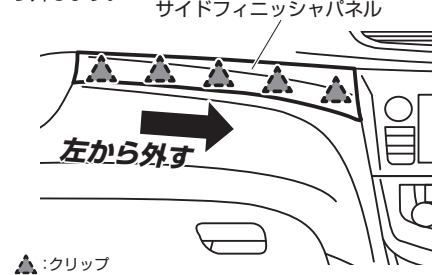

4. エアコンパネル取り外し

クリップ・ツメを浮かせ、エアコンパネルを取り外します。

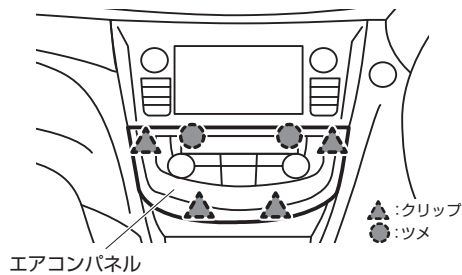

5. サイドパネル(右)取り外し

クリップ・ツメを浮かせ、サイドパネル(右)を取り外します。

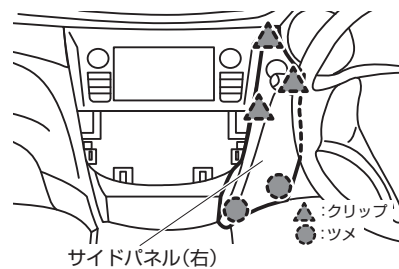

6. モニター取り外し

スクリューを外してからモニターを取り外します。

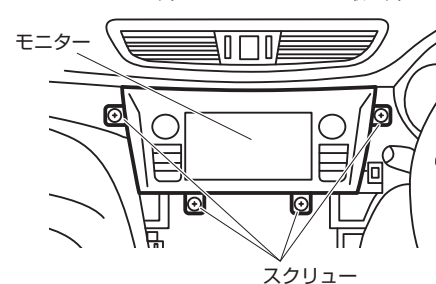

❗重要

- TVを観るときはエンジンを始動させてください。本製品を取り付けると、イグニッションスイッチが【ACC】のときは、本製品のON/OFFに関係なくTVなどの映像を観ることができません。
- 本製品の【ビルトインスイッチ】をONにしていると、下記の機能は正しく動作しません。下記の機能を使用する場合は【ビルトインスイッチ】をOFFにしてください。

ナビ(自車位置ずれ)

7. コネクター取り付け位置

40ピンコネクターに本製品を割り込ませます。

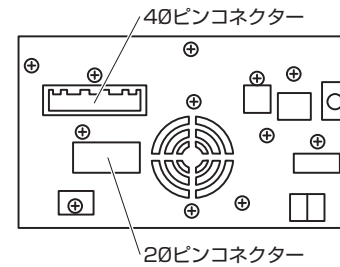

8. イルミネーション線接続

「7」の20ピンコネクターに、スイッチハーネスの橙線を、E-クランプで接続します。



❗注意 接続前に必ずテスターで確認してください。

コネクターの端子位置は右図の矢印の方向からコネクターを見た図です

9. 黒線(アース線)の接続

本製品の黒線をボディーアースに接続します。



ビルトインテレビキット 車種別分解手順

●標準装備&メーカーオプションナビ

セレナ

C26

H26.1~H28.8

! 重要

取り付けを始めるまえに

イグニッションスイッチをOFFにした後、約6分間ナビゲーションが動作しています。
6分以上経過してからバッテリーのマイナス端子を外してください。

1. エアコン吹き出し口取り外し

エアコン吹き出し口を手前に引いて取り外します。

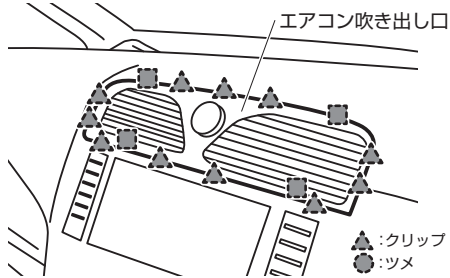

2. エアコン操作部取り外し

・エアコン操作部の下にあるトレーランプを取り外します。
・トレーランプの穴から指を入れてエアコン操作部を後ろから押し、クリップを浮かせてエアコン操作部を取り外します。

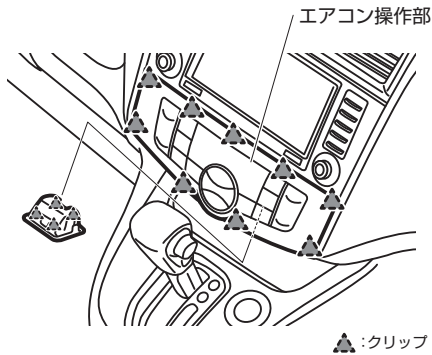

3. ナビ取り外し

スクリューを4本外して、パネルごとモニターユニットを取り外します。

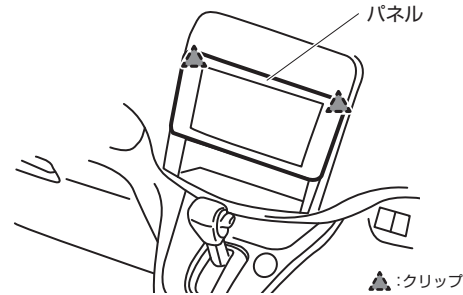

4. コネクター取り付け位置

40ピンコネクターに本製品を割り込ませます。

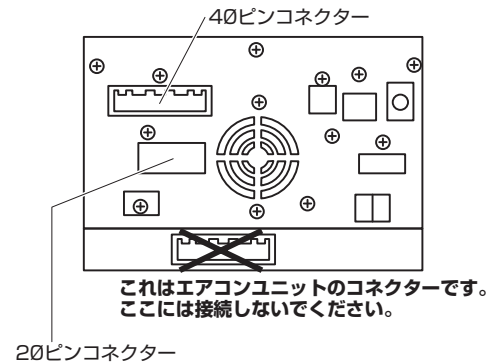

取付店様へ お客様に必ずご説明ください!!

! 重要

- TVを観るときはエンジンを始動させてください。
本製品を取り付けると、イグニッションスイッチが【ACC】のときは、本製品のON/OFFに関係なくTVなどの映像を観ることができません。
- 本製品の【ビルトインスイッチ】をONにしていると、下記の機能は正しく動作しません。下記の機能を使用する場合は【ビルトインスイッチ】をOFFにしてください。

ナビ(自車位置ずれ)

5. イルミネーション線接続

「4.」の20ピンコネクターに、スイッチハーネスの橙線を、E-クランプで接続します。

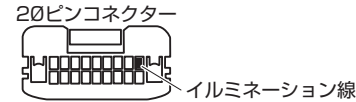

! 注意

接続前に必ずテスターで確認してください。



コネクターの端子位置は右図の矢印の方向からコネクターを見た図です



6. 黒線(アース線)の接続

本製品の黒線をボディーアースに接続します。



●標準装備&メーカーオプションナビ

ティアナ

L33

H26.1~

❗重要

取り付けを始めるまえに

イグニッションスイッチをOFFにした後、約6分間ナビゲーションが動作しています。
6分以上経過してからバッテリーのマイナス端子を外してください。

1. インストルメントマスク(左右)取り外し

①~③の順にクリップを浮かせ、引き上げるようにしてインストルメントマスクを取り外します。

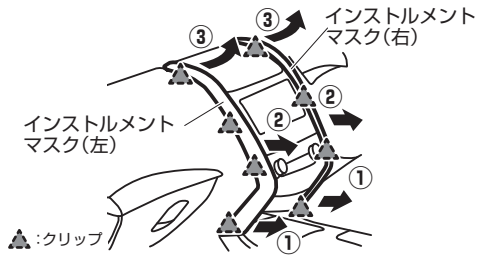

2. クラスタリッド(ロア)取り外し

エアコンコントローラー下にある、クラスタリッド(ロア)を取り外します。

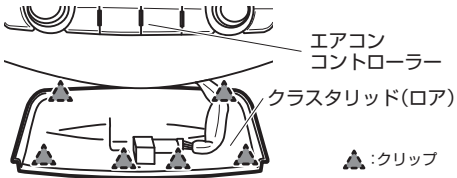

3. エアコンコントローラー取り外し

スクリューを2ヶ所外し、クリップを浮かせてエアコンコントローラーを取り外します。

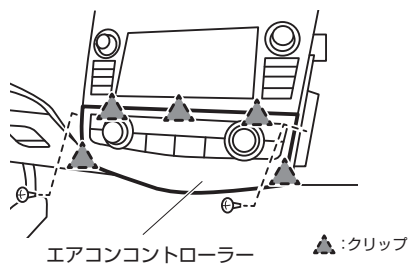

4. フロントベンチレーターグリル取り外し

スクリューを外してクリップを浮かせ、フロントベンチレーターグリルを取り外します。

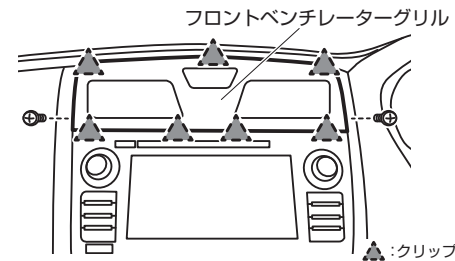

5. ナビゲーションユニット取り外し

スクリューを外してクリップを浮かせ、ナビゲーションユニットを取り外します。

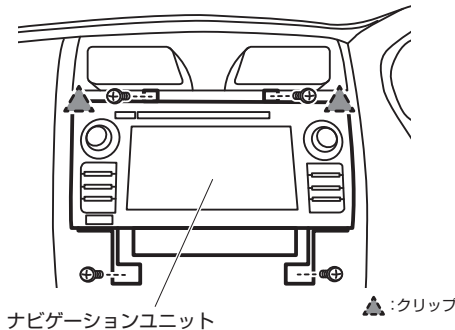

❗重要

●TVを観るときはエンジンを始動させてください。
本製品を取り付けると、イグニッションスイッチが【ACC】のときは、本製品のON/OFFに関係なくTVなどの映像を観ることができません。
●本製品の【ビルトインスイッチ】をONにしていると、下記の機能は正しく動作しません。下記の機能を使用する場合は【ビルトインスイッチ】をOFFにしてください。

ナビ(自車位置ずれ)

6. コネクター取り付け位置

40ピンコネクターに本製品を割り込ませます。

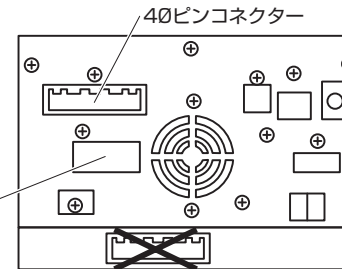

これはエアコンユニットのコネクターです。
ここには接続しないでください。

20ピンコネクター

7. イルミネーション線接続

「6」の20ピンコネクターに、スイッチハーネスの橙線を、E-クランプで接続します。



⚠注意 接続前に必ずテスターで確認してください。

コネクターの端子位置は右図の矢印の方向からコネクターを見た図です

8. 黒線(アース線)の接続

本製品の黒線をボディーアースに接続します。



ビルトインテレビキット 車種別分解手順

●標準装備&メーカーオプションナビ

リーフ

ZE0 / AZE0

H22.12~

注意 本製品の【ビルトインスイッチ】をONにしていると、ナビゲーション上の自車位置が動かなくなり、充電スポットの検索機能も正しく動きません。充電スポットを検索するときは【ビルトインスイッチ】をOFFにして、自車位置が正しいことを確認してから検索してください。

- 充電スポット自動登録、充電スポット自動更新をONにしている場合
充電する前に【ビルトインスイッチ】をOFFにして、自車位置が正しいことを確認してから充電してください。自車位置が正しくない状態で充電すると、間違った充電スポット位置が登録されます。
- ※コンビネーションメーター内の「航続可能距離」「バッテリー残量の情報」は本製品を使用しても正確に表示されます。

1. クラスタリッド クリップ取り外し

クラスタリッド上部を手前に引き、クリップを浮かせます。

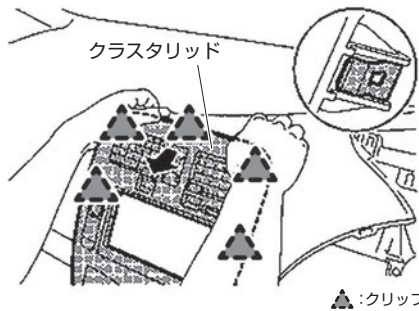

▲:クリップ

クラスタリッド下部を手前に引き、クリップを浮かせます。

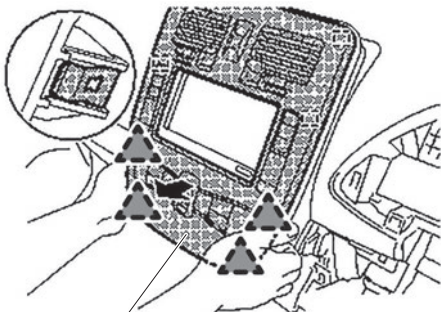

クラスタリッド

▲:クリップ

2. クラスタリッド取り外し

2本あるフックを避け、クラスタリッドを取り外します。

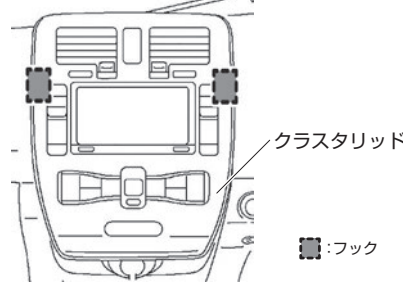

■:フック

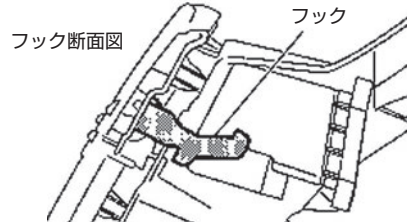

3. モニターユニット取り外し

スクリューを外して、モニターユニットを取り外します。

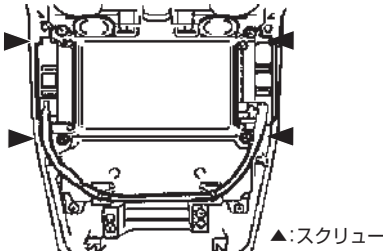

▲:スクリュー

重要

- TVを観るときはエンジンを始動させてください。本製品を取り付けると、イグニッションスイッチが【ACC】のときは、本製品のON/OFFに関係なくTVなどの映像を観ることができません。
- 本製品の【ビルトインスイッチ】をONにしていると、下記の機能は正しく動作しません。下記の機能を使用する場合は【ビルトインスイッチ】をOFFにしてください。

ナビ(自車位置ずれ)

4. コネクター取り付け位置

40ピンコネクターに本製品を割り込ませます。

●マイナーチェンジ前(～H27.12)

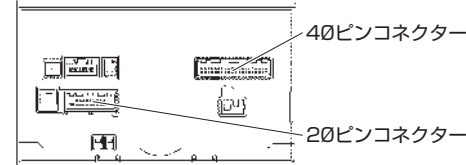

●マイナーチェンジ後(H28.1～)

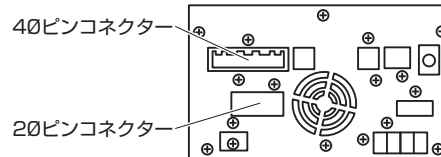

注意 エアコンユニットの40ピンコネクターには接続しないでください。

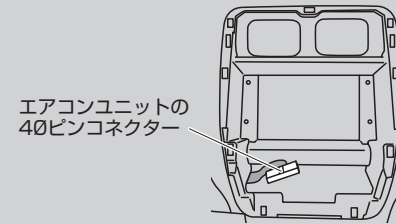

5. イルミネーション線接続

「4.」の20ピンコネクターに、スイッチハーネスの橙線をも、E-クランプで接続します。



注意 接続前に必ずテスターで確認してください。

コネクターの端子位置は右図の矢印の方向からコネクターを見た図です

6. 黒線(アース線)の接続

本製品の黒線をボディーアースに接続します。



●マイナーチェンジ前(～H27.12)の車両

ナビの時刻合わせ

本製品の動作確認後、ナビの時刻合わせを必ずおこなってください。ナビの時刻がズれていると、タイマー充電が正常に動作しないことがあります。

1. GPSの信号を受信できるところに移動します。
2. [e Zero Emission]スイッチを押して、メニューでタイマー充電の画面を表示させます。
3. タイマー充電画面の右上に出る時刻(GPS時刻)と左下の時刻(VCM時刻)が一致していない場合は、更新画面が表示されるまで1,2分待ちます。

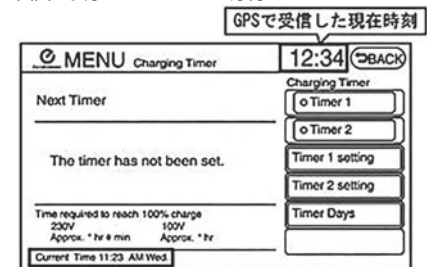

VCMで記憶している現在時刻

4. 更新画面が出たら、画面右下の「時刻を修正」を押すと、VCM時刻が修正されます。

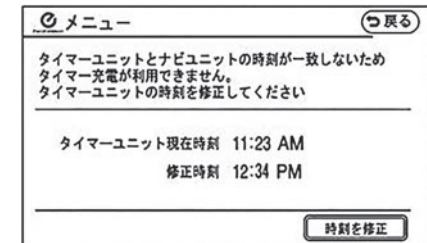

5. 右上の「戻る」を押してメニュー画面に戻り、GPS時刻とVCM時刻が一致していることを確認します。

ビルトインテレビキット 車種別分解手順

●標準装備&メーカーオプションナビ

GT-R	R35	H28.8~
-------------	-----	--------

! 重要 取り付けを始めるまえに
イグニッションスイッチをOFFにした後、バッテリーのマイナス端子を外して3分以上経過してから開始してください。

1. センターコンソールセンターフィニッシャー取り外し
後方部分から取り外します。

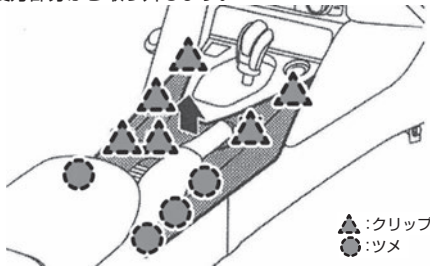

2. センターコンソールフロントフィニッシャー取り外し
センターコンソールフロントフィニッシャーを後方へずらしてから取り外します。シフトレバーを後方へ移動しておくのと取り外しが容易です。

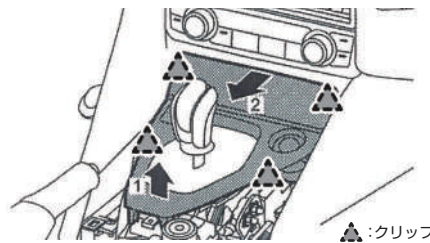

3. 左インストルメントサイドパネル取り外し
スクリューを外し、左インストルメントサイドパネルを取り外します。

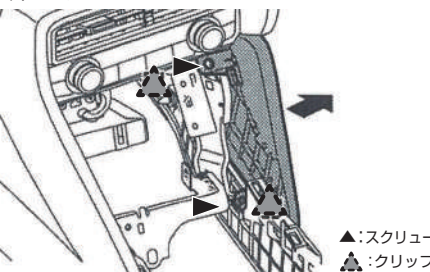

4. 右インストルメントサイドパネル取り外し
スクリューを外し、右インストルメントサイドパネルを取り外します。

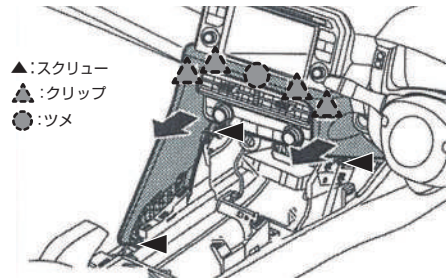

5. クラスタリッドC取り外し

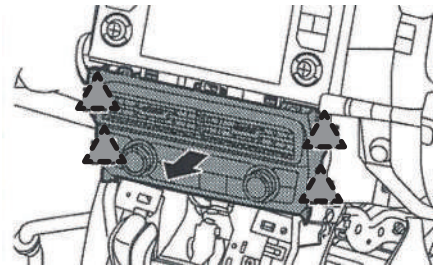

6. 右インストルメントサイドフィニッシャー取り外し
運転席側のインストルメントパッドを取り外します。

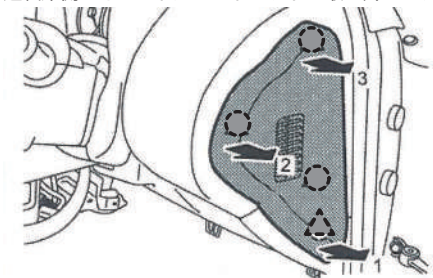

取付店様へ お客様に必ずご説明ください!!

! 重要 ●TVを観るときはエンジンを始動させてください。
本製品を取り付けると、イグニッションスイッチが【ACC】のときは、本製品のON/OFFに関係なくTVなどの映像を観ることができません。
●本製品の【ビルトインスイッチ】をONにしていると、下記の機能は正しく動作しません。下記の機能を使用する場合は【ビルトインスイッチ】をOFFにしてください。

ナビ(自車位置ずれ)

7. 右インストルメントロアパネル外して浮かせる
クリップを外し、右インストルメントロアパネルを浮かせます。

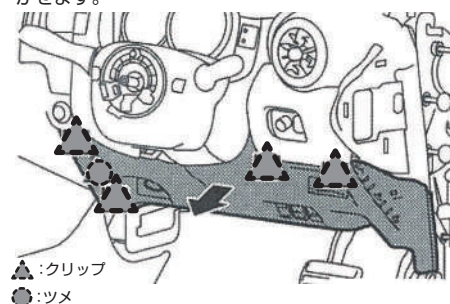

8. インストルメントパッドC取り外し
スクリューを外し、インストルメントパッドを取り外します。

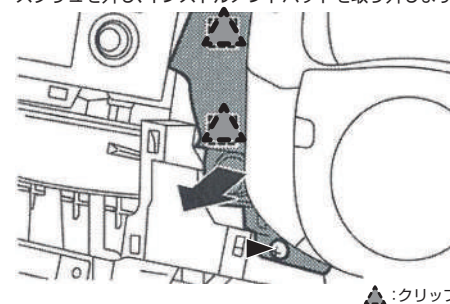

9. 左インストルメントサイドフィニッシャー取り外し
助手席側のインストルメントパッドを取り外します。

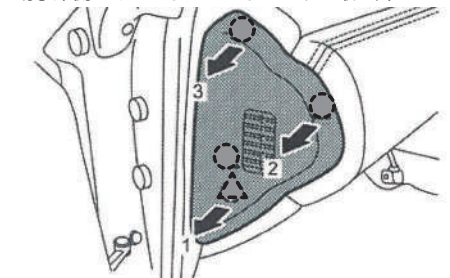

10. 左インストルメントロアカバー取り外し
クリップを外し、左インストルメントロアカバーを手前に引き出して取り外します。

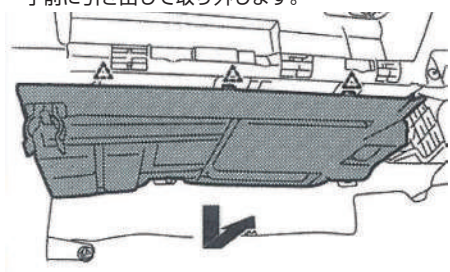

11. グローブボックスカバー取り外し
グローブボックスを開けてグローブボックスカバーを手前に引き出し、左インストルメントロアパネルとのかん合を外します。

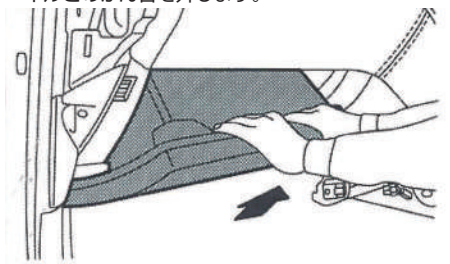

グローブボックスのダンパーピンを外し、グローブボックスカバーを取り外します。

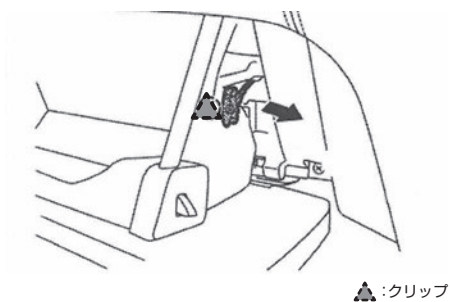



NTV356B-B

160905-AN-NTV356B-B-M06

ビルトインテレビキット 車種別分解手順

●標準装備&メーカーオプションナビ

GT-R	R35	H28.8~
------	-----	--------

12. 左インストルメントロアパネル取り外し
 スクリューを外し、左インストルメントロアパネルを手前に引き出して、裏側のハーネスを外して取り外します。

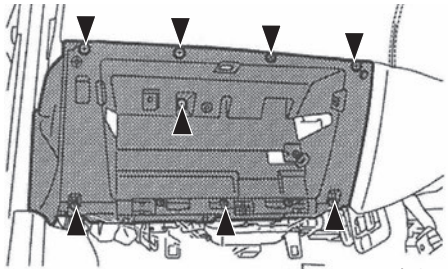

▲:スクリュー

13. インストルメントパッドB取り外し
 インストルメントパッドBを取り外します。

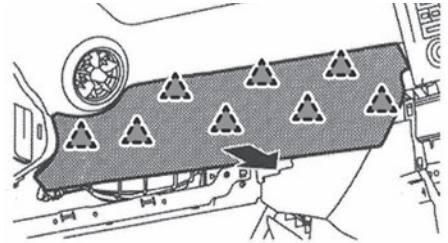

▲:クリップ

14. クラスタリッドD取り外し
 スクリューを外し、クラスタリッドDを取り外します。

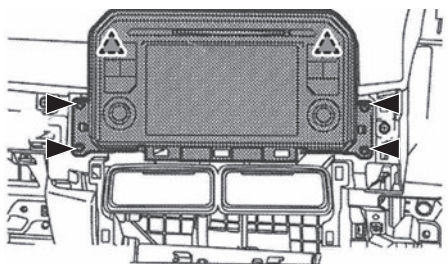

15. コネクター取り付け位置
 40ピンコネクターに本製品を割り込ませます。

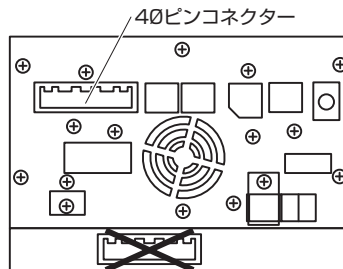

16. 黒線(アース線)の接続
 本製品の黒線をボディーアースに接続します。



取付店様へ お客様に必ずご説明ください!!

! 重要

- TVを観るときはエンジンを始動させてください。
 本製品を取り付けると、イグニッションスイッチが【ACC】のときは、本製品のON/OFFに関係なくTVなどの映像を観ることができません。
- 本製品の【ビルトインスイッチ】をONにしていると、下記の機能は正しく動作しません。下記の機能を使用する場合は【ビルトインスイッチ】をOFFにしてください。

ナビ(自車位置ずれ)