

ビルトインテレビキット 車種別分解手順

●標準装備&メーカーオプションナビ

セレナ	C26	H26.1~H.28.8
-----	-----	--------------

! 重要 取り付けを始めるまえに
 イグニッションスイッチをOFFにした後、約6分間ナビゲーションが動作しています。
 6分以上経過してからバッテリーのマイナス端子を外してください。

1. エアコン吹き出し口取り外し
 エアコン吹き出し口を手前に引いて取り外します。

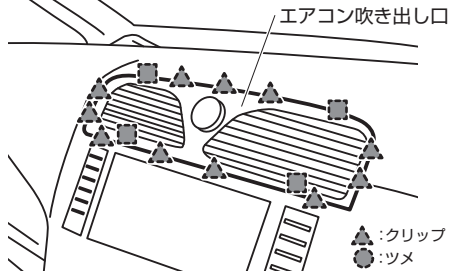

2. エアコン操作部取り外し
 ・エアコン操作部の下にあるトレーランプを取り外します。
 ・トレーランプの穴から指を入れてエアコン操作部を後ろから押し、クリップを浮かせてエアコン操作部を取り外します。

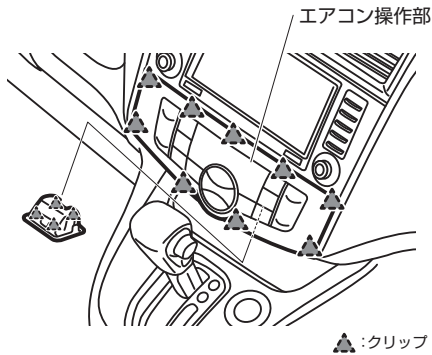

3. ナビ取り外し
 スクリューを4本外して、パネルごとモニターユニットを取り外します。

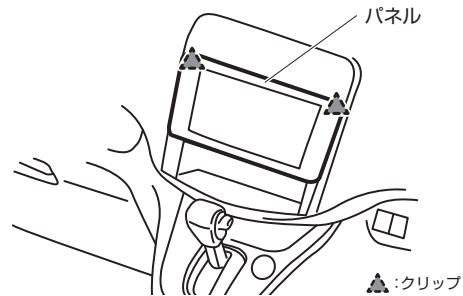

4. コネクタ取り付け位置
 40ピンコネクタに本製品を割り込ませます。

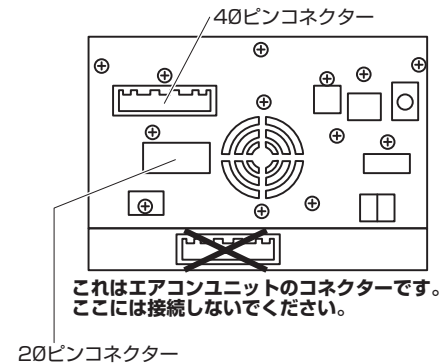

取付店様へ お客様に必ずご説明ください!!

! 重要 ●TVを観るときはエンジンを始動させてください。
 本製品を取り付けると、イグニッションスイッチが【ACC】のときは、本製品のON/OFFに関係なくTVなどの映像を観ることができません。
 ●本製品の【ビルトインスイッチ】をONにしていると、下記の機能は正しく動作しません。下記の機能を使用する場合は【ビルトインスイッチ】をOFFにしてください。

ナビ(自車位置ずれ)

5. イルミネーション線接続
 「4.」の20ピンコネクタに、スイッチハーネスの橙線を、E-クランプで接続します。



! 注意 接続前に必ずテスターで確認してください。

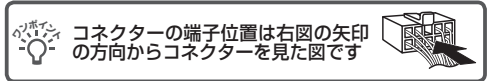

6. 黒線(アース線)の接続
 本製品の黒線をボディーアースに接続します。

ビルトインテレビキット 車種別分解手順

●標準装備&メーカーオプションナビ

リーフ	ZE0	H22.12~H24.11
-----	-----	---------------

注意 本製品の【ビルトインスイッチ】をONにしていると、ナビゲーション上の自車位置が動かなくなり、充電スポットの検索機能も正しく動きません。充電スポットを検索するときは【ビルトインスイッチ】をOFFにして、自車位置が正しいことを確認してから検索してください。

- 充電スポット自動登録、充電スポット自動更新をONにしている場合
充電する前に【ビルトインスイッチ】をOFFにして、自車位置が正しいことを確認してから充電してください。自車位置が正しくない状態で充電すると、間違った充電スポット位置が登録されます。
- ※コンビネーションメーター内の「航続可能距離」「バッテリー残量の情報」は本製品を使用しても正確に表示されます。

1. クラスタリッド クリップ取り外し

クラスタリッド上部を手前に引き、クリップを浮かせます。

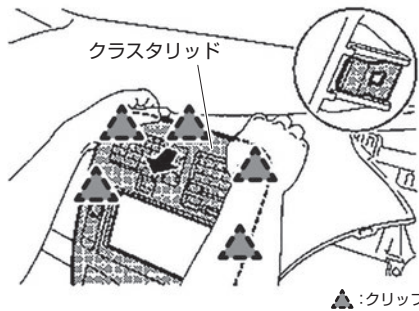

クラスタリッド下部を手前に引き、クリップを浮かせます。

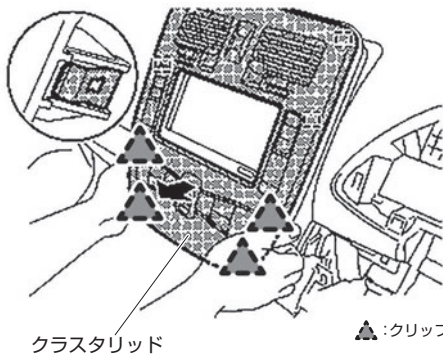

2. クラスタリッド取り外し

2本あるフックを避け、クラスタリッドを取り外します。

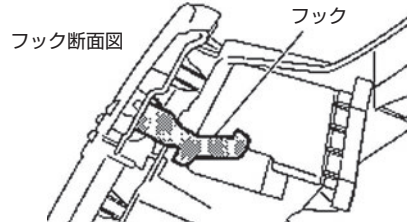
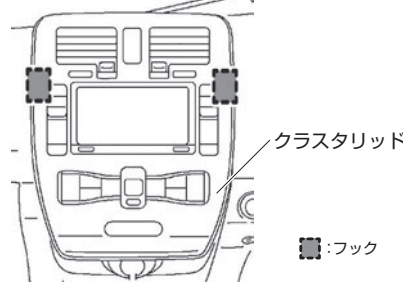

3. モニターユニット取り外し

スクリューを外して、モニターユニットを取り外します。

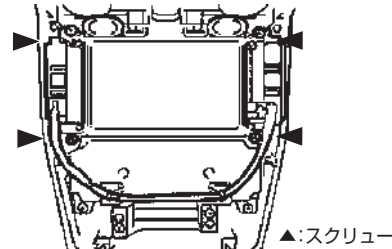

重要 ●TVを観るときはエンジンを始動させてください。
本製品を取り付けると、イグニッションスイッチが【ACC】のときは、本製品のON/OFFに関係なくTVなどの映像を観ることができません。
●本製品の【ビルトインスイッチ】をONにしていると、下記の機能は正しく動作しません。下記の機能を使用する場合は【ビルトインスイッチ】をOFFにしてください。

ナビ(自車位置ずれ)

4. コネクター取り付け位置

40ピンコネクターに本製品を割り込ませます。

20ピンコネクター 40ピンコネクター

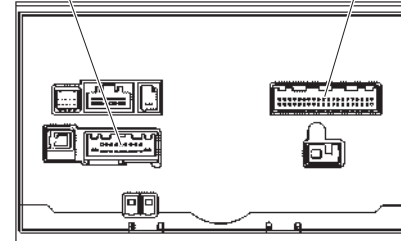

5. イルミネーション線接続

「4.」の20ピンコネクターに、スイッチハーネスの橙線と、E-クランプで接続します。



注意 接続前に必ずテスターで確認してください。

コネクターの端子位置は右図の矢印の方向からコネクターを見た図です

6. 黒線(アース線)の接続

本製品の黒線をボディアースに接続します。



ナビの時刻合わせ

本製品取り付け動作確認後、必ずナビの時刻合わせをおこなってください。ナビの時刻がズれていると、タイマー充電が正常に動作しないことがあります。

- GPSの信号を受信できるところに移動します。
- 「e Zero Emission」スイッチを押して、メニューでタイマー充電の画面を表示させます。
- タイマー充電画面の右上に出る時刻(GPS時刻)と左下の時刻(VCM時刻)が一致していない場合は、更新画面が表示されるまで1、2分待ちます。
- 更新画面が出たら、画面右下の「時刻を修正」を押すと、VCM時刻が修正されます。

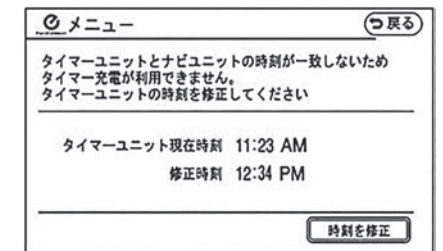
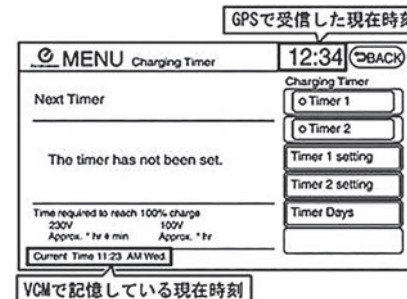

- 右上の「戻る」を押してメニュー画面に戻り、GPS時刻とVCM時刻が一致していることを確認します。