



HTV322/H322DL/HTV322S/H322DLS/ HTV322B(-A/-B/-C)/HTV322DB(-A/-B/-C)

※品番は販売店様によって異なります。

テレビキット 車種別分解手順

●ディーラーオプションナビ

2007年モデル

C9P3 (C9P3 V6 650) NCP3 (NCP3 V6 650)

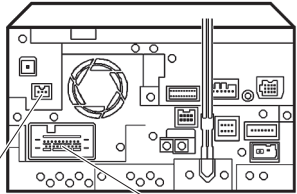

3ピンコネクター 24ピンコネクター

VXD-085C VXD-085CV

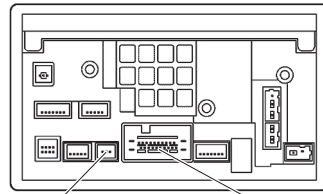

3ピンコネクター 24ピンコネクター

VXH-082C VXH-082MCV

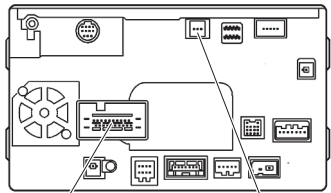

24ピンコネクター 3ピンコネクター

VXH-083CVi

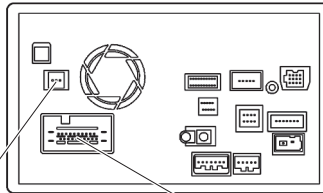

3ピンコネクター 24ピンコネクター

VXH-088CV

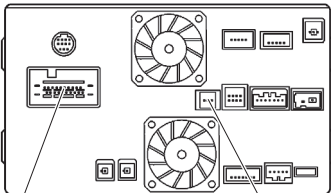

24ピンコネクター 3ピンコネクター

VXH-089CV VXH-089CVDUO

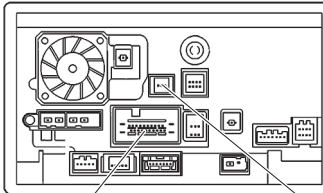

24ピンコネクター 3ピンコネクター

VXM-085C

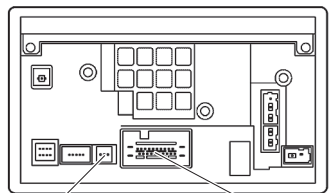

3ピンコネクター 24ピンコネクター

2008年モデル

VXH-092CV

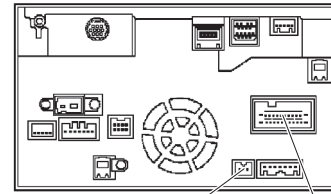

3ピンコネクター 24ピンコネクター

VXH-093CVi

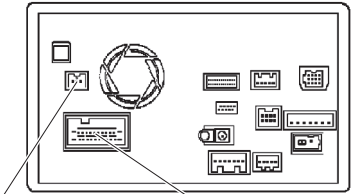

3ピンコネクター 24ピンコネクター

VXH-098CV

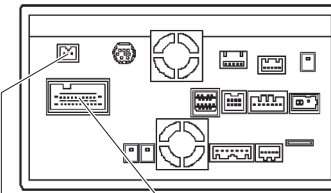

3ピンコネクター 24ピンコネクター

VXH-098CVU

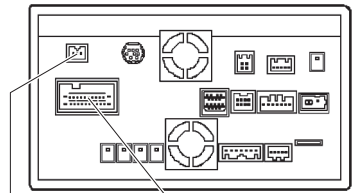

3ピンコネクター 24ピンコネクター

VXM-090 VXM-090CV

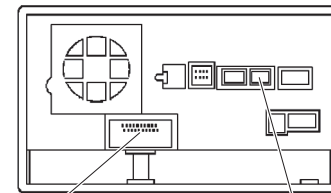

24ピンコネクター 3ピンコネクター

VXM-095C

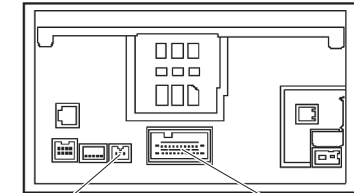

3ピンコネクター 24ピンコネクター

VXS-092CVi

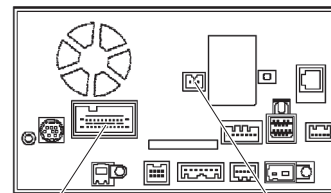

24ピンコネクター 3ピンコネクター

170403-AKN-HTV322-D01

イルミネーション線の接続位置(ビルトイン テレビキットの場合)
スイッチハーネスの橙線は、本製品の24ピン「メス端子」コネクター(ナビに接続する側)の下図位置に接続してください。

イルミネーション線 24ピンコネクター

コネクターの端子位置は右図の矢印の方向からコネクターを見た図です



HTV322/H322DL/HTV322S/H322DLS/ HTV322B(-A/-B/-C)/HTV322DB(-A/-B/-C)

※品番は販売店様によって異なります。

テレビキット 車種別分解手順

●ディーラーオプションナビ

170403-AKN-HTV322-D02

イルミネーション線の接続位置(ビルトイン テレビキットの場合)

スイッチハーネスの橙線は、本製品の24ピン「メス端子」コネクター(ナビに接続する側)の下図位置に接続してください。

イルミネーション線

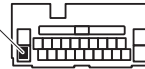

24ピンコネクター



コネクターの端子位置は右図の矢印の方向からコネクターを見た図です



2009年モデル

VXH-108VF VXH-108VFi

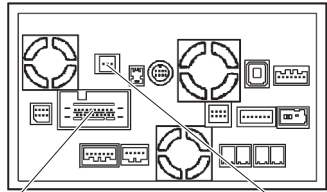

24ピンコネクター

3ピンコネクター

VXM-105CF

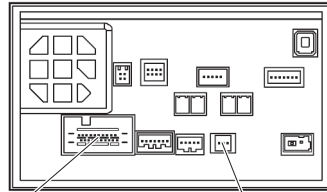

24ピンコネクター

3ピンコネクター

VXM-108CS

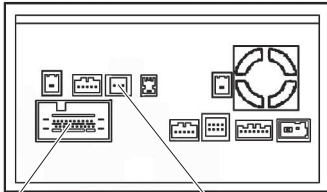

24ピンコネクター

3ピンコネクター

VXS-102VFi

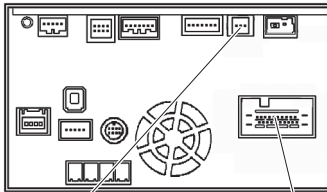

3ピンコネクター

24ピンコネクター

VXS-102VSi

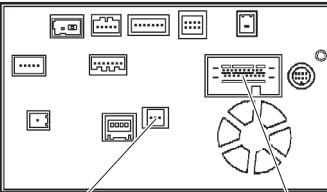

3ピンコネクター

24ピンコネクター

2011年モデル

VXH-128VF

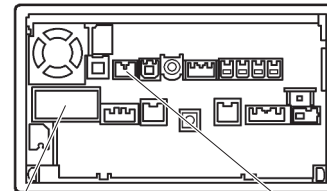

24ピンコネクター

3ピンコネクター

VXM-122VF VXM-122VFi

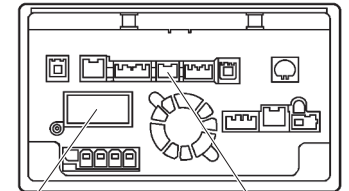

24ピンコネクター

3ピンコネクター

VXM-128C VXM-128VS

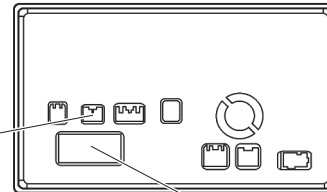

3ピンコネクター

24ピンコネクター

VXM-128VSX VXM-128VSi

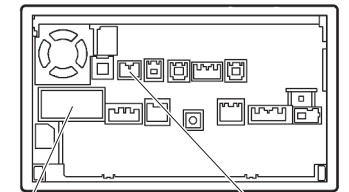

24ピンコネクター

3ピンコネクター

2010年モデル

VXH-112VS

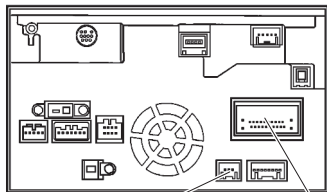

3ピンコネクター

24ピンコネクター

VXM-118C

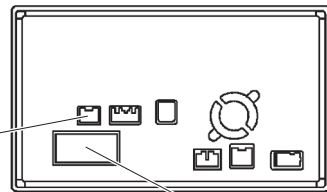

3ピンコネクター

24ピンコネクター

2012年モデル

VXM-135VFN

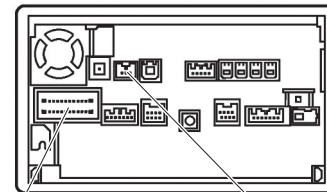

24ピンコネクター

3ピンコネクター

VXM-135VFNi

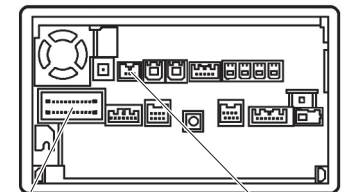

24ピンコネクター

3ピンコネクター



HTV322/H322DL/HTV322S/H322DLS/ HTV322B(-A/-B/-C)/HTV322DB(-A/-B/-C)

※品番は販売店様によって異なります。

テレビキット 車種別分解手順

●ディーラーオプションナビ

2012年モデル

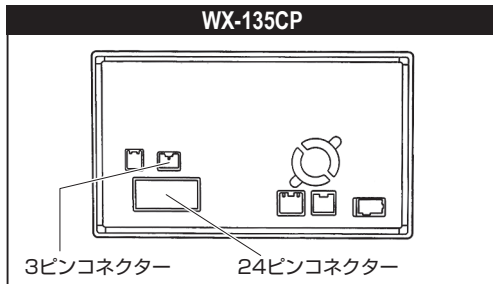

2013年モデル

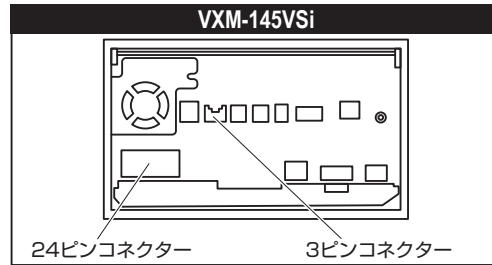
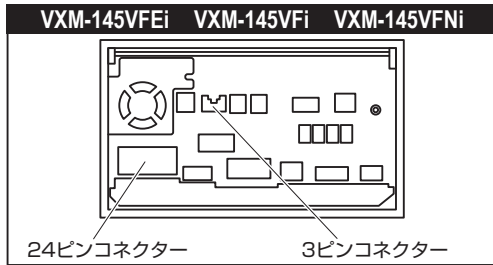
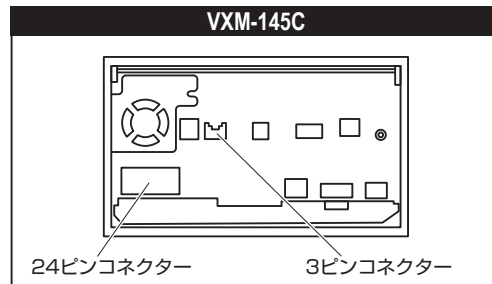
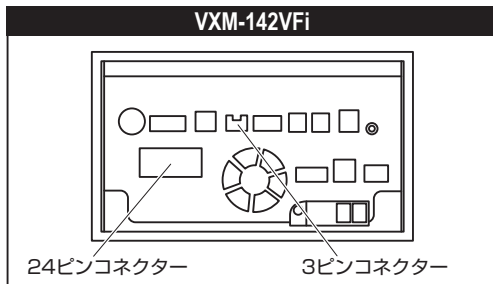

2015年モデル

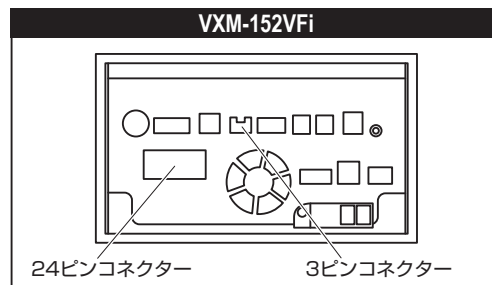
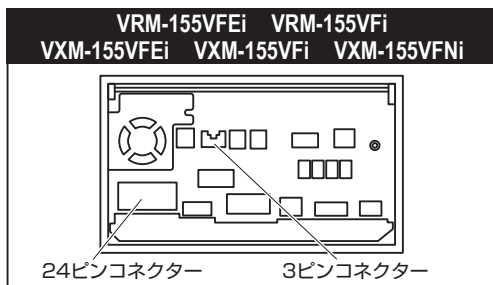

180221-AKN-HTV322-D03

イルミネーション線の接続位置(ビルトイン テレビキットの場合)

スイッチハーネスの橙線は、本製品の24ピン「メス端子」コネクタ(ナビに接続する側)の下図位置に接続してください。

イルミネーション線

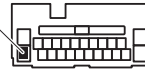

24ピンコネクタ

ナビ

コネクタの端子位置は右図の矢印の方向からコネクタを見た図です

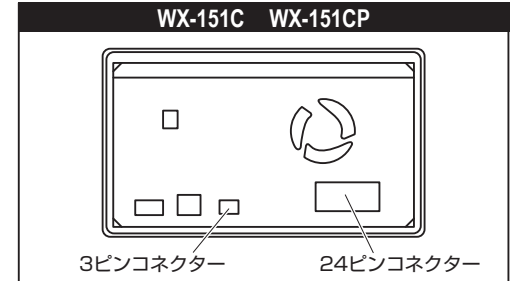
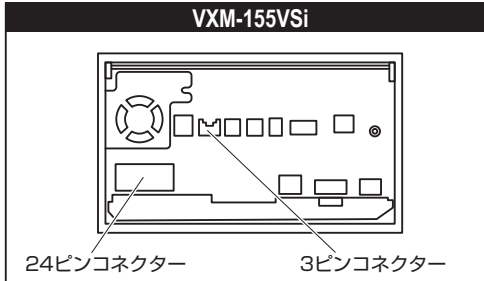

2016年モデル

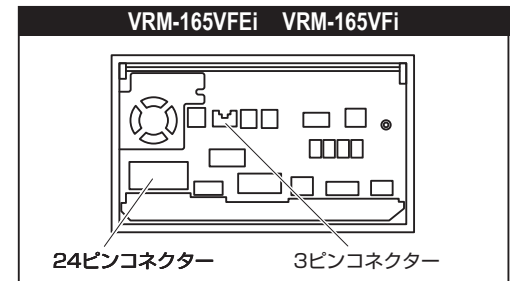
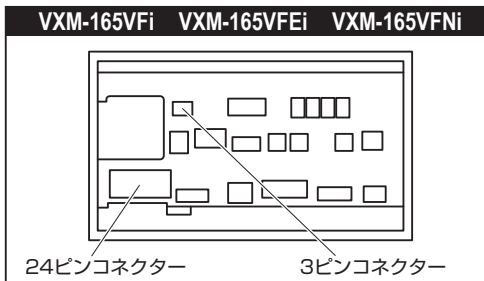
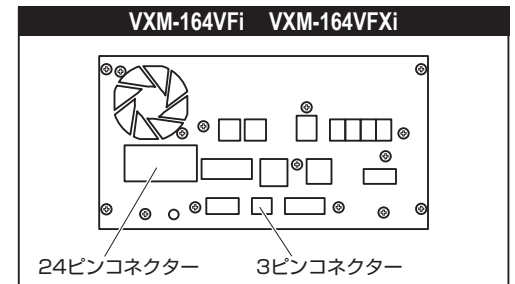
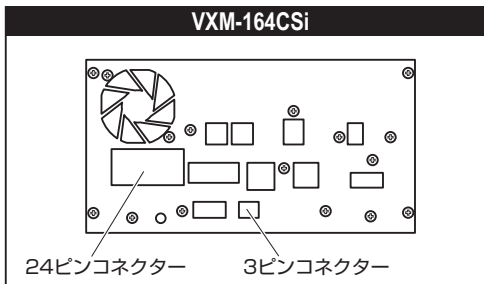



HTV322/H322DL/HTV322S/H322DLS/ HTV322B(-A/-B/-C)/HTV322DB(-A/-B/-C)

※品番は販売店様によって異なります。

テレビキット 車種別分解手順

●ディーラーオプションナビ

2017年モデル

VXM-174VFi

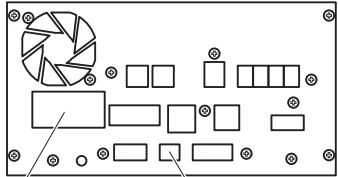

24ピンコネクター 3ピンコネクター

VXM-174VFXi

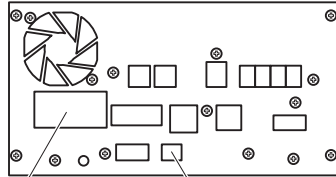

24ピンコネクター 3ピンコネクター

VXM-175VFi VXM-175VFEi
VXM-175VFNi VRM-175VFi VRM-175VFEi

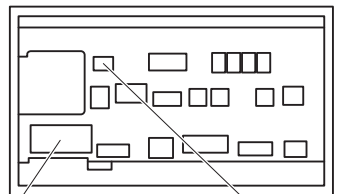

24ピンコネクター 3ピンコネクター

WX-171CP WX-171C

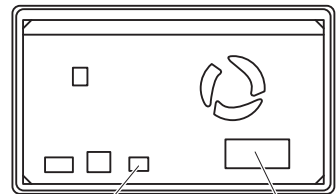

3ピンコネクター 24ピンコネクター

VXM-174CSi

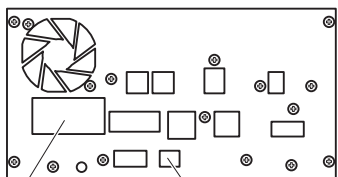

24ピンコネクター 3ピンコネクター

イルミネーション線の接続位置(ビルトイン テレビキットの場合)

スイッチハーネスの橙線は、本製品の24ピン「メス端子」コネクター(ナビに接続する側)の下図位置に接続してください。

イルミネーション線

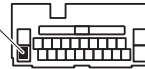

24ピンコネクター



コネクターの端子位置は右図の矢印の方向からコネクターを見た図です



2018年モデル

VXM-185VFi VXM-185VFEi VXM-185VFNi
VXU-185NBi VRM-185VFEi VRM-185VFi

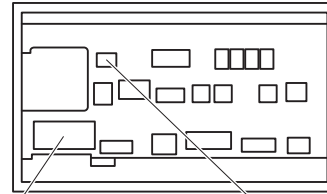

24ピンコネクター 3ピンコネクター

VXM-184VFi

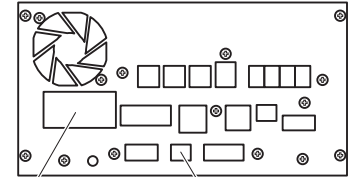

24ピンコネクター 3ピンコネクター

VXM-187VFNi VXM-187VFEi VXU-187SWi

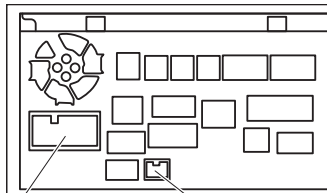

24ピンコネクター 3ピンコネクター

2019年モデル

VXU-195NBi

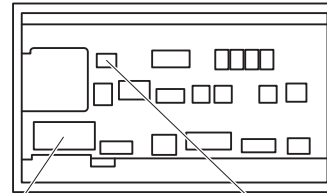

24ピンコネクター 3ピンコネクター

VXM-197VFEi VXM-197VFNi VXU-197SWi

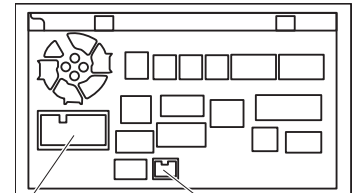

24ピンコネクター 3ピンコネクター

VXM-194VFi

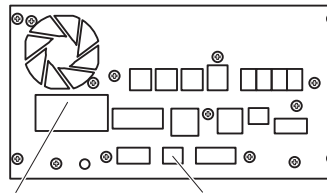

24ピンコネクター 3ピンコネクター



HTV322/H322DL/HTV322S/H322DLS/ HTV322B(-A/-B/-C)/HTV322DB(-A/-B/-C)

※品番は販売店様によって異なります。

テレビキット 車種別分解手順

●メーカーオプションナビ

CR-V		
Hondaインターナビ(VRU-195CVI)	RW1・2	H30.8~R4.12

❗重要 取り付けを始めるまえに
イグニッションスイッチをOFFにした後、3分以上経過してから、バッテリーのマイナス端子を外してください。

1. 保護テープ貼り付け

車両保護のために保護テープを貼ります。

2. シフトレバーを後方に動かす



3. A/Cコントロールユニットの取り外し

コネクタを外してA/Cコントロールユニットを取り外す。

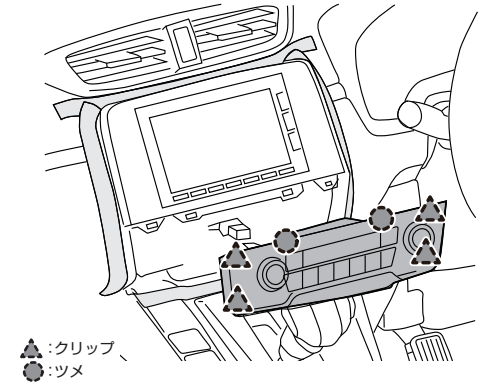

▲:クリップ、●:ツメ

4. センターパネルの取り外し

コネクタおよびスクリューを外してセンターパネルを取り外す。

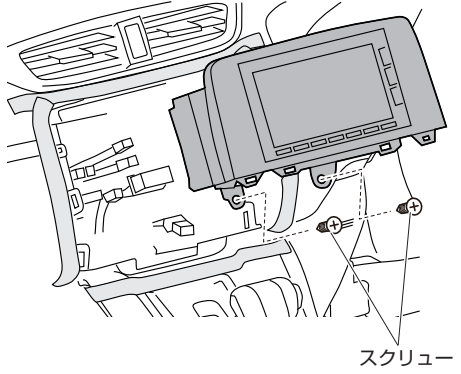

5. コネクタ取り付け位置

ナビ裏の3ピンコネクタと24ピンコネクタに本製品を割り込ませます。

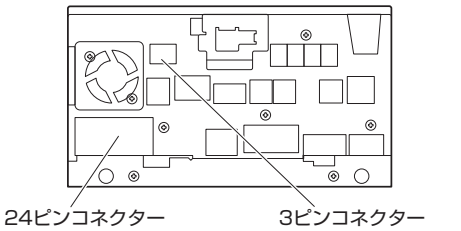

❗重要 ビルトインスイッチタイプ、スマートタイプは適合製品がありません。

イルミネーション線の接続位置(ビルトイン テレビキットの場合)
スイッチハーネスの橙線は、本製品の24ピン「メス端子」コネクタ(ナビに接続する側)の下図位置に接続してください。

イルミネーション線 24ピンコネクタ

コネクタの端子位置は右図の矢印の方向からコネクタを見た図です

インサイト		
Hondaインターナビ(VXU-197SGi)	ZE4	H30.12~R4.12

❗重要 取り付けを始めるまえに
イグニッションスイッチをOFFにした後、3分以上経過してから、バッテリーのマイナス端子を外してください。

1. 保護テープ貼り付け

車両保護のために保護テープを貼ります。

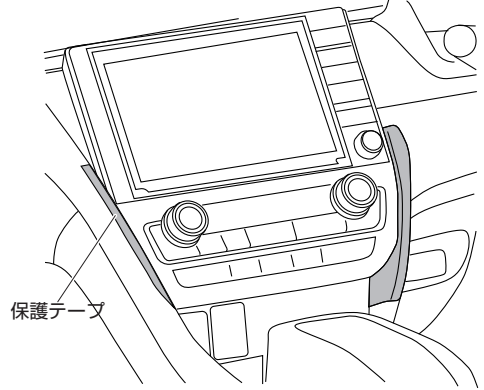

2. オートA/Cコントロールユニットの取り外し

コネクタを外してA/Cコントロールユニットを取り外す。

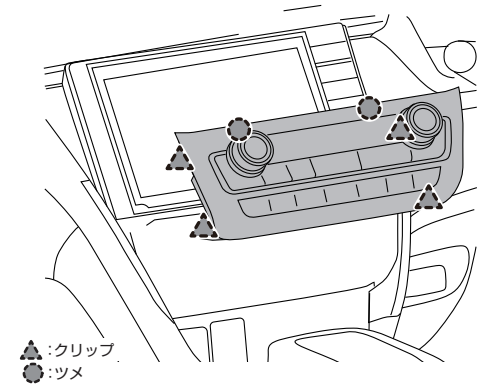

▲:クリップ、●:ツメ

3. ナビユニットの取り外し

コネクタおよびスクリューを外してセンターパネルを取り外す。

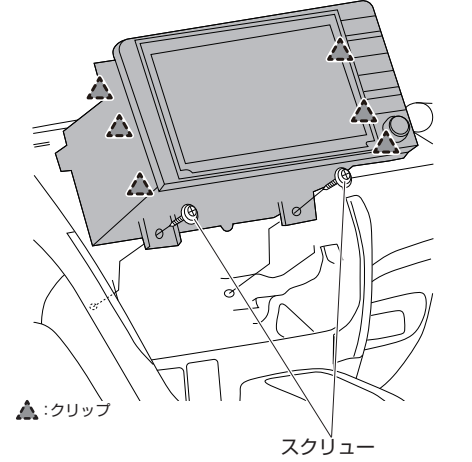

4. コネクタ取り付け位置

ナビ裏の3ピンコネクタと24ピンコネクタに本製品を割り込ませます。

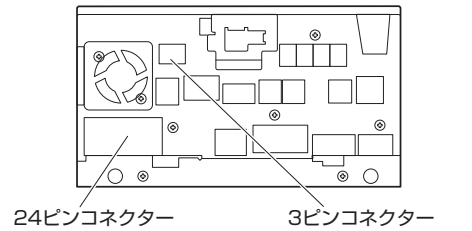

❗重要 ビルトインスイッチタイプ、スマートタイプは適合製品がありません。



HTV322/H322DL/HTV322S/H322DLS/ HTV322B(-A/-B/-C)/HTV322DB(-A/-B/-C)

※品番は販売店様によって異なります。

テレビキット 車種別分解手順

●ディーラーオプションナビ

210830-AKN-HTV322-D06

イルミネーション線の接続位置(ビルトイン テレビキットの場合)

スイッチハーネスの橙線は、本製品の24ピン「メス端子」コネクタ(ナビに接続する側)の下図位置に接続してください。

イルミネーション線



24ピンコネクタ



コネクタの端子位置は右図の矢印の方向からコネクタを見た図です



2020年モデル

VXM-205VFEi

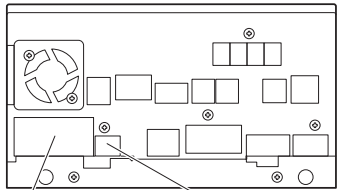

24ピンコネクタ 3ピンコネクタ

VXU-207SWi

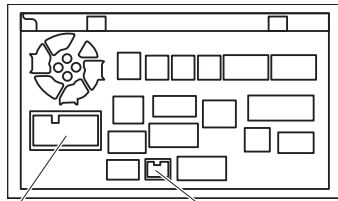

24ピンコネクタ 3ピンコネクタ

2021年モデル

VXU-215FTi VXU-215Vzi

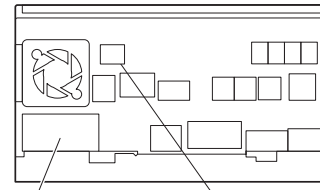

24ピンコネクタ 3ピンコネクタ

VXM-215VFEi

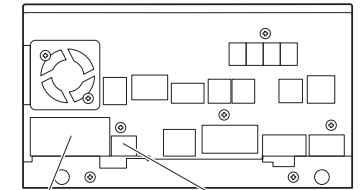

24ピンコネクタ 3ピンコネクタ

VXM-207VFEi VXM-207VFNi VXU-207NBi

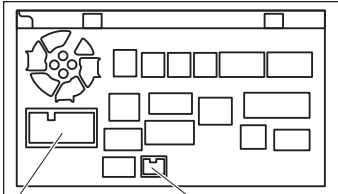

24ピンコネクタ 3ピンコネクタ

VXM-204VFi

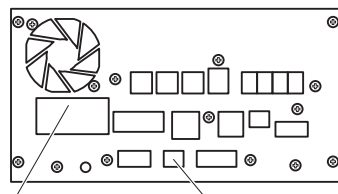

24ピンコネクタ 3ピンコネクタ

VXM-215Ci

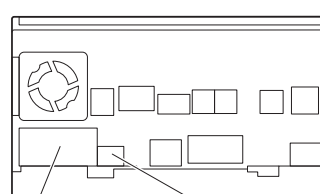

24ピンコネクタ 3ピンコネクタ

VXM-217VFEi VXM-217VFNi VXU-217NBi VXU-217DYi

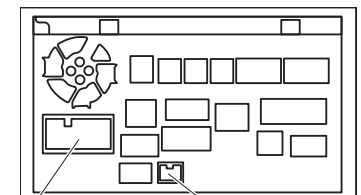

24ピンコネクタ 3ピンコネクタ

WX-201C

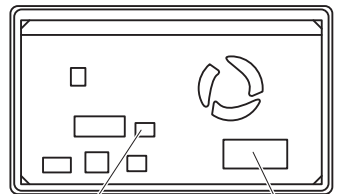

3ピンコネクタ 24ピンコネクタ

VXU-205FTi

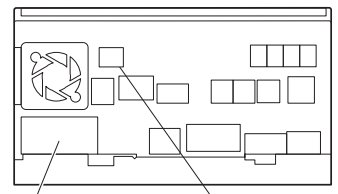

24ピンコネクタ 3ピンコネクタ

VXU-214VFi

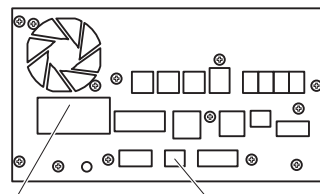

24ピンコネクタ 3ピンコネクタ

VXU-217SWi

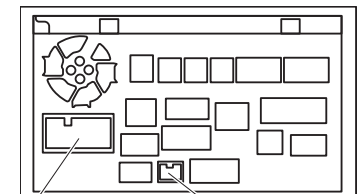

24ピンコネクタ 3ピンコネクタ

WX-211C

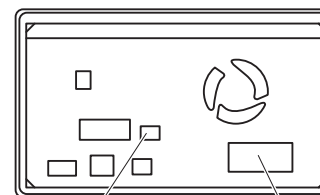

3ピンコネクタ 24ピンコネクタ



HTV322/H322DL/HTV322S/H322DLS/ HTV322B(-A/-B/-C)/HTV322DB(-A/-B/-C)

※品番は販売店様によって異なります。

テレビキット 車種別分解手順

●ディーラーオプションナビ

230913-AKN-HTV322-D07

イルミネーション線の接続位置(ビルトイン テレビキットの場合)

スイッチハーネスの橙線は、本製品の24ピン「メス端子」コネクタ(ナビに接続する側)の下図位置に接続してください。

イルミネーション線



24ピンコネクタ



コネクタの端子位置は右図の矢印の方向からコネクタを見た図です



2022年モデル

VXM-227VFNi
VXU-227NBi VXU-227DYi VXM-227VFEi

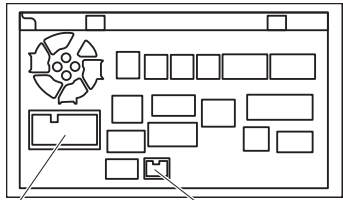

24ピンコネクタ 3ピンコネクタ

VXU-227SWi

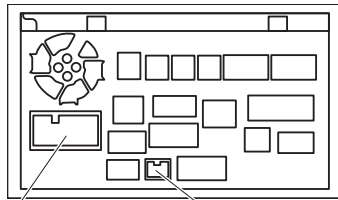

24ピンコネクタ 3ピンコネクタ

2023年モデル

VXM-234VFi

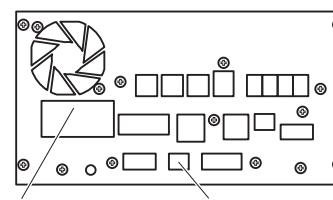

24ピンコネクタ 3ピンコネクタ

VXM-237VFNi

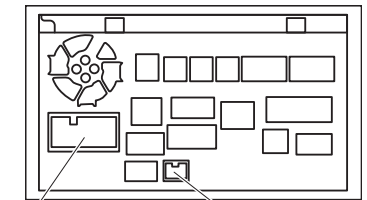

24ピンコネクタ 3ピンコネクタ

VXM-224VFi

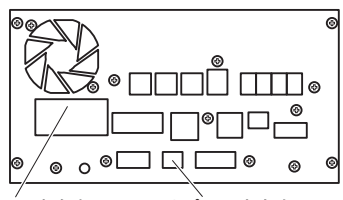

24ピンコネクタ 3ピンコネクタ

VXM-225VFEi

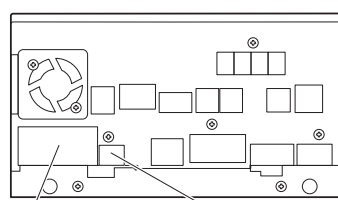

24ピンコネクタ 3ピンコネクタ

VXU-235FTi VXU-235VZi

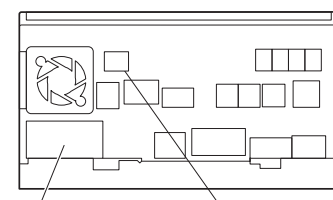

24ピンコネクタ 3ピンコネクタ

VXM-225Ci

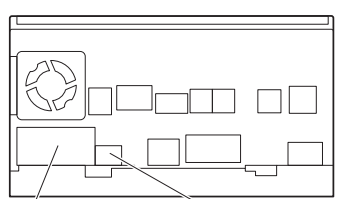

24ピンコネクタ 3ピンコネクタ

VXU-225FTi VXU-225VZi

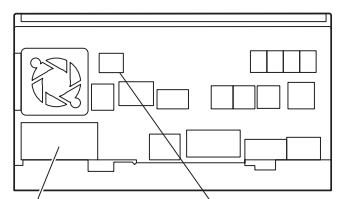

24ピンコネクタ 3ピンコネクタ



HTV322/H322DL/HTV322S/H322DLS/ HTV322B(-A/-B/-C)/HTV322DB(-A/-B/-C)

※品番は販売店様によって異なります。

テレビキット 車種別分解手順

●ディーラーオプションナビ

2024年モデル

VXU-245FTi VXU-245VZi

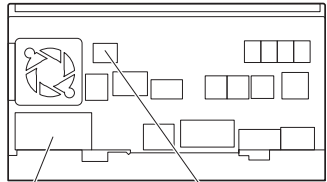

24ピンコネクター 3ピンコネクター

VXM-247VFNI

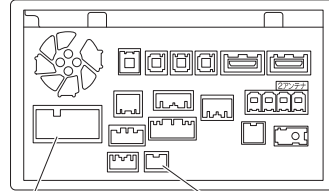

24ピンコネクター 3ピンコネクター

240625-AKN-HTV322-D08

イルミネーション線の接続位置(ビルトイン テレビキットの場合)

スイッチハーネスの橙線は、本製品の24ピン「メス端子」コネクター(ナビに接続する側)の下図位置に接続してください。

イルミネーション線



24ピンコネクター



コネクターの端子位置は右図の矢印の方向からコネクターを見た図です

