

## テレビキット 車種別分解手順

### ●標準装備&メーカーオプションナビ

フリード / フリード ハイブリッド	GB5・6・7・8	H28.9~R4.5
フリード+ / フリード+ ハイブリッド	GB5・6・7・8	H28.9~R4.5

#### 1. バッテリーマイナス端子取り外し

**注意** イグニッションスイッチをOFFにした後、5分以上経過してからバッテリーのマイナス端子を外してください。

**バッテリーのマイナス端子は必ず外してください。  
外さずに作業すると、本製品が故障するおそれがあります。**

#### 2. メンテナンススリッド取り外し

シフトレバーを後方に下げてメンテナンススリッドを取り外します。



#### 3. オーディオ&ナビゲーションユニットASSY取り外し

ボルトを2本取り外します。

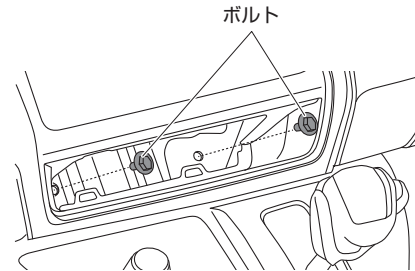

オーディオ&ナビゲーションユニットASSYを取り外します。

オーディオ&ナビゲーションユニットASSY

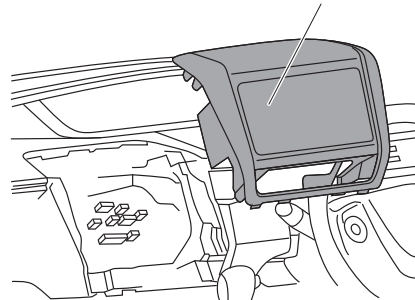

#### 4. コネクター取り付け位置

32ピンコネクターに本製品を割り込ませます。

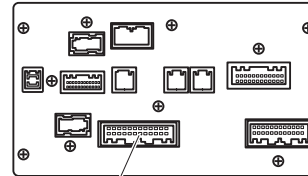

32ピンコネクター

#### 5. 黒線(アース線)の接続

本製品の黒線をボディアースに接続します。



#### 6. バッテリーマイナス端子取り付け

バッテリーのマイナス端子を取り付けます。

## テレビキット 車種別分解手順

### ●標準装備&メーカーオプションナビ

#### フィット / フィットハイブリッド

フィット	GK3・4・5・6	H29.7~R2.2
フィットハイブリッド	GP5・6	H29.7~R2.2

#### 1. バッテリーマイナス端子取り外し

**注意** イグニッションスイッチをOFFにした後、5分以上経過してからバッテリーのマイナス端子を外してください。

**バッテリーのマイナス端子は必ず外してください。外さずに作業すると、本製品が故障するおそれがあります。**

#### 2. ステアリング チルト位置調整

ハンドル位置調整レバーを引き上げ、ステアリングを一番下に下げます。

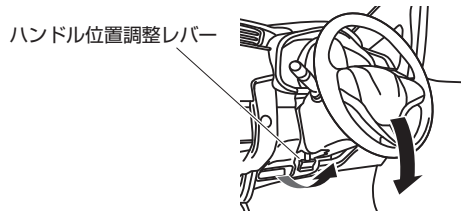

#### 4. エアコン吹出し口取り外し

クリップを浮かせ、エアコン吹出し口を取り外します。

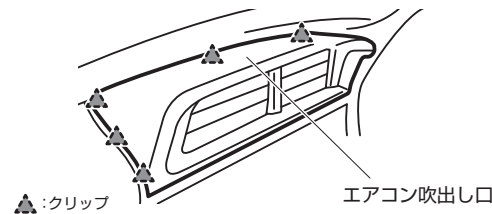

#### 3. メーターバイザー取り外し

クリップを浮かせ、メーターバイザーを取り外します。

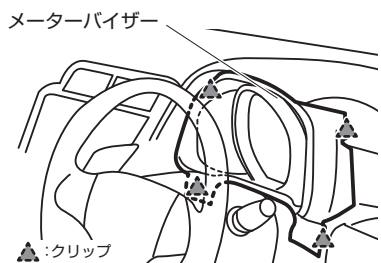

#### 5. センターロアカバー引き出し

スクリューを外して、センターロアカバーを引き出します。



#### 6. オーディオ&ナビゲーションユニットASSY取り外し

ナビゲーションユニットの下側にあるボルトを1本取り外します。

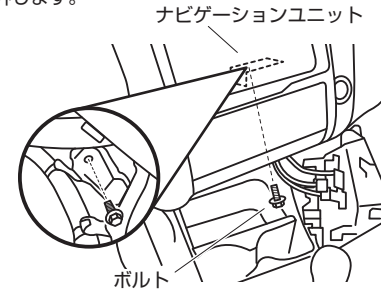

ナビゲーションユニットの上部にあるボルトを2本外し、オーディオ&ナビゲーションユニットASSYを引き出します。

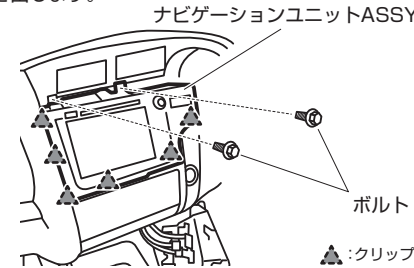

ハザードスイッチのコネクター、オーディオ&ナビゲーションユニットのコネクターを外し、オーディオ&ナビゲーションユニットASSYを取り外します。

#### 7. コネクター取り付け位置

32ピンコネクターと24ピンコネクターに本製品を割り込ませます。

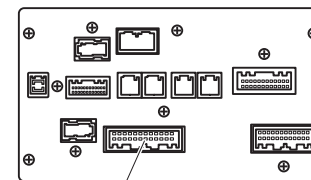

32ピンコネクター

#### 8. 黒線(アース線)の接続

本製品の黒線をボディーアースに接続します。



#### 9. バッテリーマイナス端子取り付け

バッテリーのマイナス端子を取り付けます。

## テレビキット 車種別分解手順

### ●標準装備&メーカーオプションナビ

#### グレイス

GM4・5・6・9

H29.7~R2.7

#### 1. バッテリーマイナス端子取り外し

##### ⚠ 注意

●POWERスイッチを[OFFモード]にしたあと、3分以上経過してから、バッテリーのマイナス端子を取り外してください。

#### 2. メーターアッパーバイザー取り外し

クリップを浮かせ、メーターアッパーバイザーを取り外します。

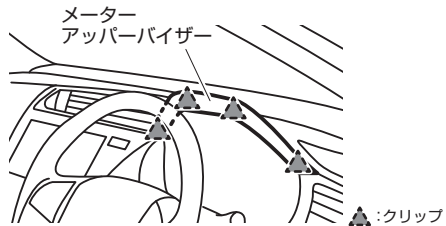

#### 3. サイドカバー取り外し

クリップを浮かせ、サイドカバーを取り外します。

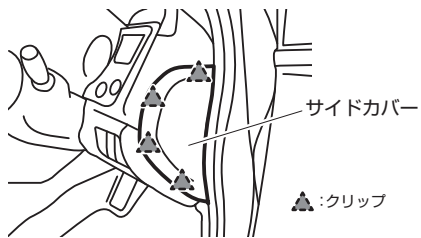

#### 4. ロアカバー取り外し

ボルトを外したあと、クリップを浮かせてロアカバーを取り外します。

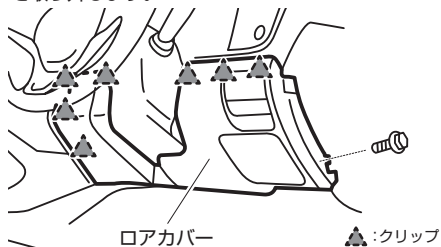

#### 5. オーディオ&ナビユニットASSY取り外し(1)

リッドを取り外したあと、ボルトを外します。

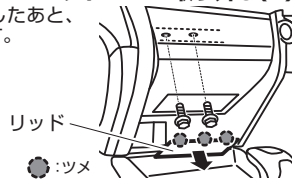

#### 6. オーディオ&ナビユニットASSY取り外し(2)

クリップを浮かせ、オーディオ&ナビユニットASSYを取り外します。

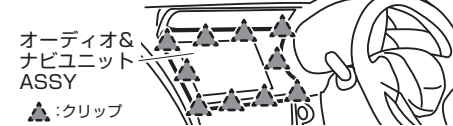

#### 7. コネクター取り付け位置

32ピンコネクターと24ピンコネクターに本製品を割り込ませます。

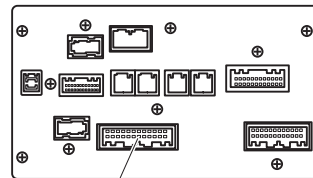

32ピンコネクター

#### 8. 黒線(アース線)の接続

本製品の黒線をボディーアースに接続します。



#### 9. バッテリーマイナス端子取り付け

バッテリーのマイナス端子を取り付けます。

## テレビキット 車種別分解手順

### ●標準装備&メーカーオプションナビ

#### シャトル

GP7・8

H29.9~R4.11

#### 1. バッテリーマイナス端子取り外し

##### ⚠ 注意

- イグニッションスイッチを[OFF]にしたあと、3分以上経過してから、バッテリーのマイナス端子を取り外してください。

#### 2. セレクトレバーパネル取り外し

クリップを浮かせ、セレクトレバーパネルを取り外します。

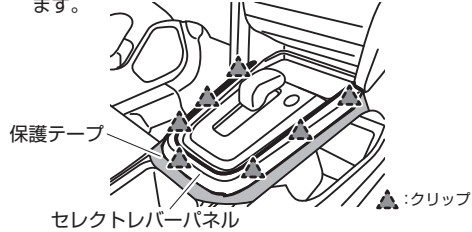

#### 3. スイッチパネル取り外し

クリップを浮かせ、スイッチパネルを取り外します。

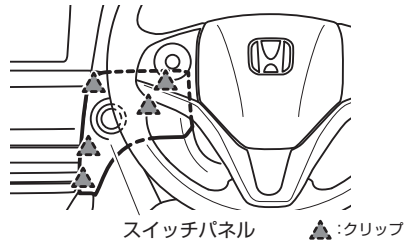

#### 4. ステアリング チルト位置調整

ハンドル位置調整レバーを引き上げ、ステアリングを一番下に下げます。

ハンドル位置調整レバー

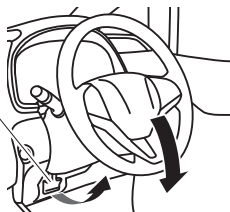

#### 5. メーターバイザー取り外し

クリップを浮かせ、メーターバイザーを取り外します。

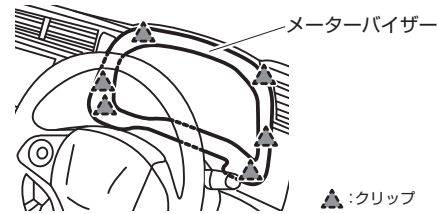

#### 6. グローブボックス開け

グローブボックスを開けます。

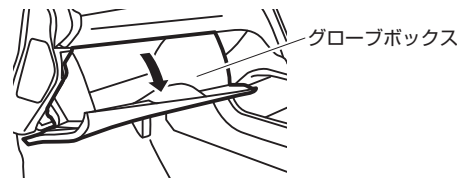

#### 7. アシスタントパネル取り外し

スクリューを外したあと、クリップを浮かせてアシスタントパネルを取り外します。

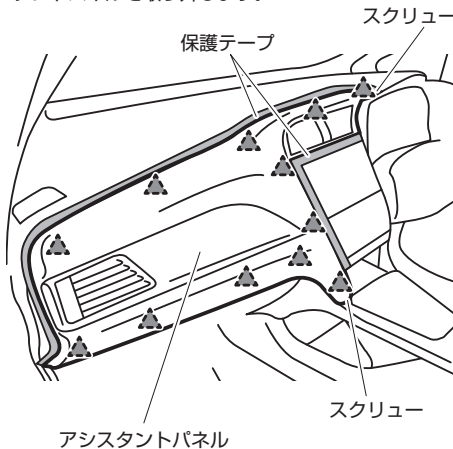

#### 8. エアコンコントロールユニット取り外し

クリップを浮かせ、エアコンコントロールユニットを取り外します。

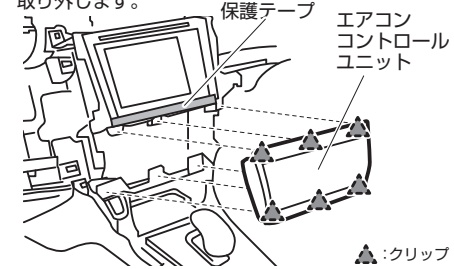

#### 9. ナビ取り外し

スクリュー・ボルトを外したあと、パネルごとナビを取り外します。

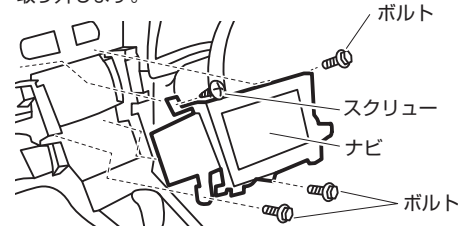

#### 10. コネクター取り付け位置

20ピンコネクターに本製品を割り込ませます。

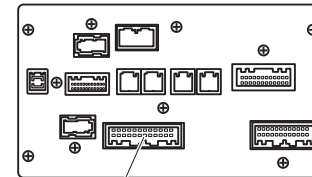

32ピンコネクター

#### 11. 黒線(アース線)の接続

本製品の黒線をボディアースに接続します。



#### 12. バッテリーマイナス端子取り付け

バッテリーのマイナス端子を取り付けます。

## テレビキット 車種別分解手順

### ●標準装備&メーカーオプションナビ

#### ステップワゴン / ステップワゴン スパーダ

ステップワゴン	RP1・2	H29.10~R4.5
ステップワゴン スパーダ	RP3・4・5	H29.10~R4.5

#### 1. バッテリーマイナス端子取り外し

##### ⚠ 注意

- イグニッションスイッチを[OFF]にしたあと、3分以上経過してから、バッテリーのマイナス端子を取り外してください。

#### 2. ドライバ アウトレット取り外し

クリップを浮かせ、ドライバ アウトレットを取り外します。

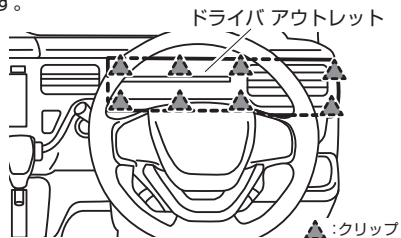

#### 3. オーディオ メンテナンス リッド取り外し

ナビ下のオーディオ メンテナンス リッドを取り外します。図の位置にリムーバーを差し込んで外します。

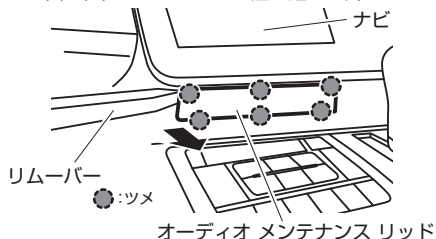

#### 4. ナビ取り外し(1)

ナビ下のボルトを取り外します。

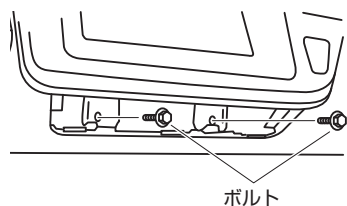

#### 5. ナビ取り外し(2)

クリップを浮かせ、パネルごとナビを取り外します。

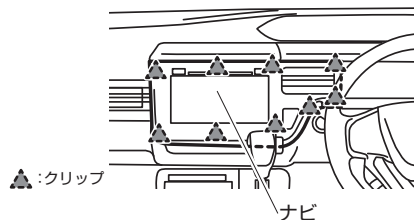

#### 6. コネクター取り付け位置

32ピンコネクターに本製品を割り込ませます。

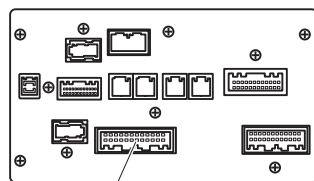

#### 7. 黒線(アース線)の接続

本製品の黒線をボディーアースに接続します。



#### 8. バッテリーマイナス端子取り付け

バッテリーのマイナス端子を取り付けます。

#### オデッセイ / オデッセイアブソルート / オデッセイハイブリッド

オデッセイ / オデッセイアブソルート	RC1・2	H29.12~R2.10
オデッセイハイブリッド	RC4	H29.12~R2.10

#### 1. バッテリーマイナス端子取り外し

##### ⚠ 注意

イグニッションスイッチをOFFにした後、5分以上経過してからバッテリーのマイナス端子を外してください。

**バッテリーのマイナス端子は必ず外してください。  
外さずに作業すると、本製品が故障するおそれがあります。**

#### 2. オーディオ メンテナンス リッド取り外し

切欠き部にマイナスドライバーを差し込み、オーディオ メンテナンス リッドを取り外します。

オーディオ メンテナンス リッド

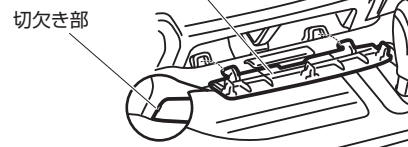

#### 4. コネクター取り付け位置

32ピンコネクターに本製品を割り込ませます。

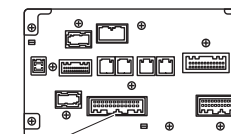

32ピンコネクター

##### ⚠ 注意

- 傷がつかないように、マイナスドライバーや車両に保護テープを使用してください。

#### 5. 黒線(アース線)の接続

本製品の黒線をボディーアースに接続します。



#### 3. オーディオ&ナビゲーションユニットASSY取り外し

下側にあるボルトを2本取り外してオーディオ&ナビゲーションユニットASSYを引き出します。コネクターを外し、オーディオ&ナビゲーションユニットASSYを取り外します。

オーディオ&ナビゲーションユニットASSY

ボルト

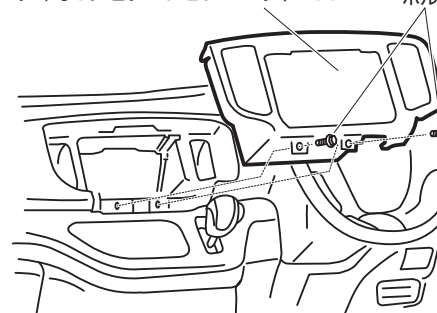

## テレビキット 車種別分解手順

### ●標準装備&メーカーオプションナビ

#### ヴェゼル / ヴェゼルハイブリッド

ヴェゼル	RU1・2	H30.3~R3.4
ヴェゼルハイブリッド	RU3・4	H30.3~R3.4

#### 1. バッテリーマイナス端子取り外し

##### ⚠ 注意

●POWERスイッチを[OFFモード]にしたあと、3分以上経過してから、バッテリーのマイナス端子を取り外してください。

#### 2. アシスタントパネル取り外し

クリップを浮かせ、アシスタントパネルを取り外します。



#### 3. オーディオ&ナビゲーションユニット取り外し(1)

オーディオ&ナビゲーションユニット上部のボルト(A)を2本取り外し、下側のボルト(B)を緩めます。

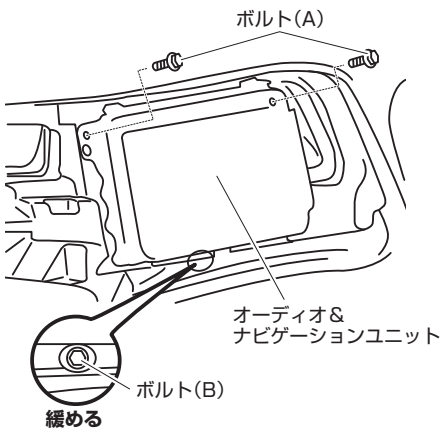

##### ⚠ 注意

●ボルト(B)を緩めすぎて、落とさないようにご注意ください。

#### 4. オーディオ&ナビゲーションユニット取り外し(2)

オーディオ&ナビゲーションユニットを手前に傾けてから、ボルト(B)からブラケット浮かせて、オーディオ&ナビゲーションユニットを取り外します。

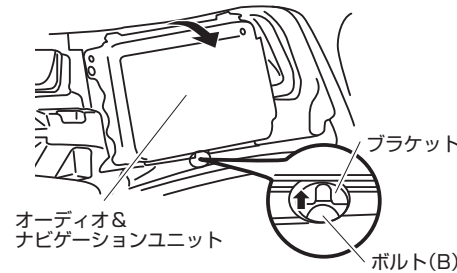

#### 5. コネクタ取り付け位置

32ピンコネクタに本製品を割り込ませます。

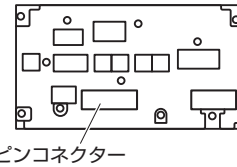

#### 6. 黒線(アース線)の接続

本製品の黒線をボディーアースに接続します。



#### 7. バッテリーマイナス端子取り付け

バッテリーのマイナス端子を取り付けます。

## テレビキット 車種別分解手順

### ●標準装備&メーカーオプションナビ

アコード	CV3	R2.2~R5.1
------	-----	-----------

#### 1. バッテリーマイナス端子取り外し

**⚠ 注意**

●POWERスイッチを[OFFモード]にしたあと、3分以上経過してから、バッテリーのマイナス端子を取り外してください。

#### 2. ドライバインナーガーニッシュ取り外し

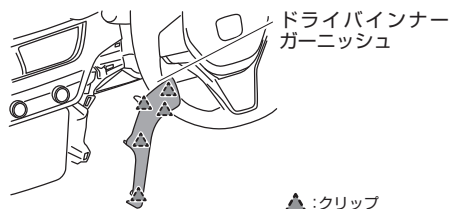

#### 3. インストルメント アシスタントパネル取り外し

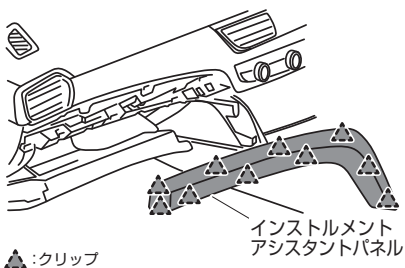

#### 4. センターコンソール サイドガーニッシュ取り外し

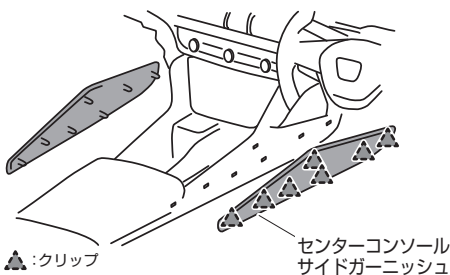

#### 5. センターコンソール パネル取り外し

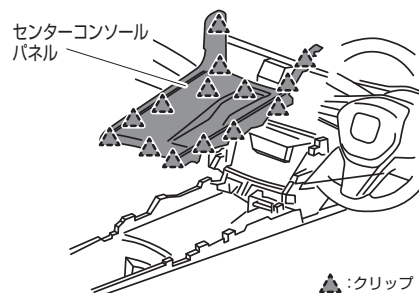

#### 6. センター ロアポケット取り外し

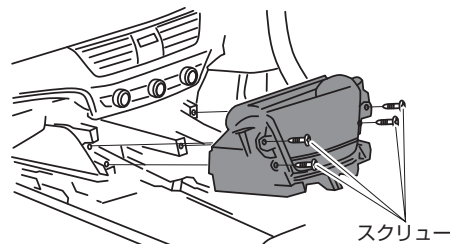

#### 7. センターミドルガーニッシュ取り外し

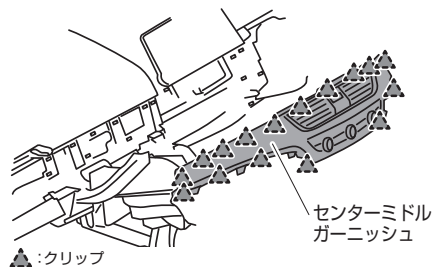

#### 8. オーディオ&ナビユニット取り外し

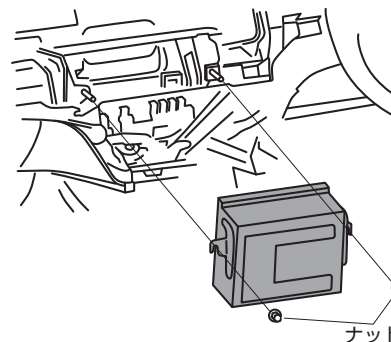

#### 9. コネクター取り付け位置

32ピンコネクターに本製品を割り込ませます。

32ピンコネクター

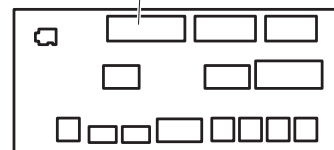

#### 10. 黒線(アース線)の接続

本製品の黒線をボディアースに接続します。



#### 11. バッテリーマイナス端子取り付け

バッテリーのマイナス端子を取り付けます。